

**DESIGN  
YOUR  
WORKSPACE.**

# **AT WORK PORTFOLIO**

**DESIGN AM  
ARBEITSPLATZ.**

**bene**

# bene

**INSPIRIERENDE BÜROS.  
SEIT 1790.**

---

Bene denkt nicht in Schränken, Tischen und Stühlen. Und schon gar nicht in Schubladen. Als international führender Anbieter für die Gestaltung und Einrichtung von Büro- und Arbeitswelten planen und gestalten wir Räume, in denen Menschen gut und gerne arbeiten.

Denn Großartiges entsteht dort, wo Menschen mit Begeisterung an die Arbeit gehen. Und wo Leidenschaft im Spiel ist – für die Tätigkeit, die Aufgabe, die Zukunft.

Mit unseren Produkten und Konzepten setzen wir es uns zum Ziel, Räume zu schaffen, die Begeisterung auslösen und inspirieren. Bene – wegweisend, inspirierend, umsetzungsstark.

**INSPIRING  
OFFICES.  
SINCE 1790.**

---

Bene doesn't think in categories like cabinets, tables or chairs. And definitely not in boxes. As an internationally leading designer and furnisher of office and working environments, we conceptualise and design spaces in which people work well and with pleasure.

After all, great things happen when people work with enthusiasm. When there is passion – for the job, the mission and the future.

We endeavour to reflect our customer's vision in every space we design. In doing so, we implement individual requirements according to the basic principles of our brand: pioneering, inspiring, results-oriented. Bene.

The background features a collection of abstract, three-dimensional geometric shapes in various shades of green and teal. These shapes include rectangular prisms, hexagonal prisms, and circular forms, some of which are semi-transparent, creating a layered and dynamic visual effect. The shapes are scattered across the white background, with some appearing to overlap others.

**WILLKOMMEN  
IM BÜRO  
DER  
UNEND-  
LICHEN  
MÖGLICH-  
KEITEN.**

**WELCOME TO  
THE  
OFFICE  
WITH  
INFINITE  
POSSIBIL-  
ITIES.**



# THE BENE OFFICE GUIDE.

## DAS ZEITALTER DER FLEXIBILITÄT.

Neue Technologien treiben den globalen Wandel voran und verändern auch das Arbeitsumfeld kontinuierlich weiter. Heute können Menschen mobiler und flexibler arbeiten denn je. Arbeitsorte, -zeiten und -teams sind von einer nie dagewesenen Offenheit geprägt.

Der Bene Office Guide denkt neue Trends und Entwicklungen mit – und weiter. Er zeichnet einen Weg vor, das Büroleben agil und organisch zu gestalten.

Jahrelange Erfahrung, intensiver Kundenkontakt und kontinuierliche Trendforschung haben gezeigt, dass das Bürogesehen immer vielseitiger und abwechslungsreicher wird. Neben klassischen Bürotätigkeiten spielt der Austausch mit Kunden und Partnern eine ebenso große Rolle wie die Interaktion zwischen den Mitarbeitern.

Unterschiedliche Unternehmen haben unterschiedliche Bedürfnisse und somit auch unterschiedliche Bürolandschaften. Die Kombination der Komponenten und die individuelle Gestaltung der Flächen beruhen darauf, wie in einem Unternehmen gearbeitet wird. Daher ist es ausschlaggebend, alle Zutaten und ihre Mengen zu definieren und das Rezept für die Bürofläche zu erstellen. Ist die Definition der Arbeitsweise erst einmal abgeschlossen und gewichtet, ergeben sich die erforderlichen räumlichen Bereiche, wobei einige unterschiedlich oder hybrid genutzt werden können.

Mehr Informationen zu den Trends der modernen Arbeitswelt und zum Bene Office Guide finden Sie unter dem QR-Code:



## THE AGE OF FLEXIBILITY.

New technologies are driving the global change forward and continue to transform the workplace. Nowadays, people can work more flexibly and mobile than ever before. Workplaces, hours and teams are shaped by an unprecedented openness.

The Bene Office Guide follows new trends and developments – and then takes them one step further. It shows how to design offices that are agile and organic.

Years of experience, intensive customer contact and ongoing trend research have shown that the office environment is becoming increasingly versatile and diverse. Aside from classic office tasks, employee interaction plays just as big a role as exchanges with customers or partners.

Different companies have different requirements and therefore also need different office landscapes. The ideal combination of components and the individual design of the spaces depends on how work is done in a company. That means it is crucial to identify all

the ingredients and their quantities, then create the appropriate recipe for office design. Once the styles of work and their proportions have been defined, this determines the types of space required, which can of course include some designed to serve a number of purposes, or for hybrid use.

You can find more information on trends in the modern working world and the Bene Office Guide by scanning the QR code:





# INDIVIDUELLE BÜRORAUM- PLANUNG

## EFFICIENCY AT EVERY LEVEL.

---

Even in daily business, tasks are becoming even more varied and complex. In an office with different areas, this, of course, leads to the development of various working styles. The demand for interaction, concentration or confidentiality as well as the need for storage and shelving varies from one department to the next, and is moreover

shaped by the working method of each. Workspaces that support focused concentration as much as teamwork promote greater well-being in the office, as they are not only functional, but can also be individualised and inviting. They improve personal workflow and cooperation among employees.

The AT WORK portfolio from Bene presents a variety of products and solutions for a tailor-made working environment.



## EFFIZIENZ AUF ALLEN EBENEN.

---

Auch im Daily Business werden die Aufgaben immer vielseitiger und komplexer. In einem Büro mit unterschiedlichen Bereichen entwickeln sich dabei ganz natürlich verschiedene Arbeitsstile. Der Anspruch auf Interaktion, Konzentration oder Vertraulichkeit sowie der Bedarf an Stauraum und Ablagefläche sind je nach Abteilung unterschiedlich und darüber hinaus von der Arbeitsweise jedes Einzelnen geprägt.

Arbeitsplätze, die Rückzug ebenso unterstützen wie Teamwork und dabei nicht nur funktional, sondern auch individualisierbar und einladend sind, sorgen für mehr Wohlbefinden im Büro. Sie verbessern den persönlichen Workflow und die Zusammenarbeit unter den Mitarbeitern.

Das AT WORK Portfolio von Bene präsentiert eine Vielfalt an Produkten und Lösungen für ein maßgeschneidertes Arbeitsumfeld.

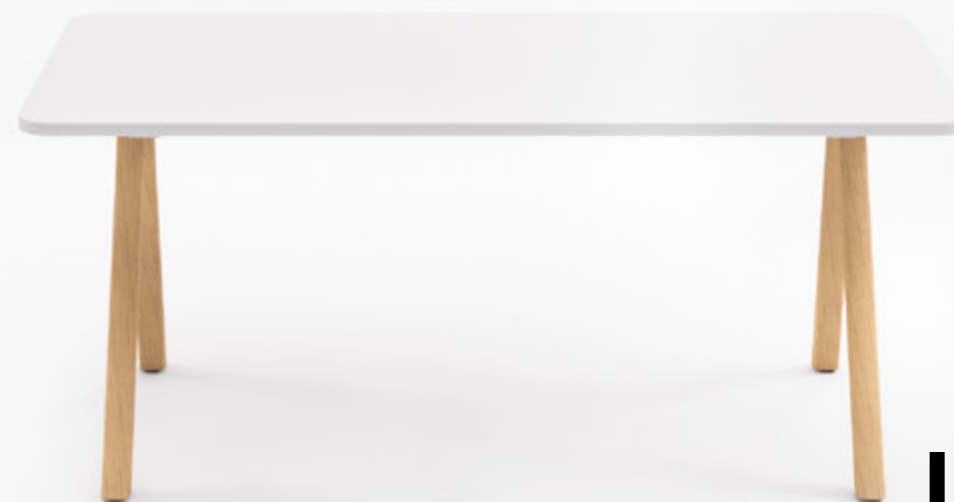

## INDIVIDUAL OFFICE DESIGN

# DAS BENE AT WORK PORTFOLIO.

## Vielfalt im Überblick.



ARBEITSTISCHE. 10

**AWARD WINNERS.**  
Das vielfältige Tisch-Angebot von Bene überzeugt durch Funktionalität, Flexibilität und mehrfach ausgezeichnetes Design. Für jeden Anspruch und jeden Geschmack ist das Richtige dabei. Das macht die Arbeitstische von Bene zu einem ganzheitlichen Erfolgskonzept, das weit über die Summe von Einzelteilen hinausgeht.

WORK DESKS. 10

**AWARD WINNERS.**  
Bene's diverse range of work desks boast functionality, stability and multi-award-winning design, offering the best solution for every need and preference. The desks are not only the sum of their individual parts but rather a formula for success.



ARBEITSPLATZ-SYSTEME. 94

**WORKING WONDERS.**  
Die Bene Arbeitsplatz-Systeme sind ein durchdachtes Lösungsangebot zur Strukturierung, Zonierung und Ausstattung von offenen Büroräumen. Sie bringen Nischen für konzentriertes Arbeiten und Inseln der Kommunikation ins Open Office und sorgen damit für eine angenehme Arbeitsatmosphäre.

WORK STATION SYSTEMS. 94

**WORKING WONDERS.**  
The Bene work station systems offer a well thought out range of solutions for structuring, zoning and equipping open offices. After all, niches for focused working and islands of communication are highly important, especially in open offices.



STAUHAUM. 122

**KEY PLAYERS.**  
Das Bene Stauraum Portfolio bietet vielfältige, durchdachte und individuelle Möglichkeiten, eine strukturierte Ablage im Büro zu schaffen. Auf die jeweiligen Anforderungen abgestimmt, wird Ordnung damit zu einer ganz persönlichen Sache.

STORAGE. 122

**KEY PLAYERS.**  
The Bene storage portfolio offers a diverse range of smart and individual options for establishing order within the office. Tailored to specific requirements, they turn order into something entirely personal.

# THE BENE AT WORK PORTFOLIO.

## Variety at a glance.

Das Bene AT WORK Portfolio ist in einer vielfältigen Farb- und Materialauswahl erhältlich. Einen Überblick über die aktuelle Kollektion finden Sie unter: [bene.com/de/services/produkt-daten/farben-materialien](https://bene.com/de/services/produkt-daten/farben-materialien)

The Bene AT WORK portfolio is available in a wide range of colours and materials. You can find more information on [bene.com/en/services/product-data/colours-materials](https://bene.com/en/services/product-data/colours-materials)

# ARBEITSTISCHE.

Große Auswahl –  
viel Inspiration.



DER ARBEITSTISCH UND  
SEINE FEATURES.  
THE WORK DESK AND  
ITS FEATURES.

12



STUDIO 116



BASIC 28



SQUARE by Bene 34



LEVEL 40  
& LEVEL PURE



Delta by Bene 42  
& Delta High by Bene



CONSULT 48



CLASSIC 56



LEVEL PURE LIFT 64



LEVEL LIFT 68



LEVEL LIFT PRO 72



LEVEL LIFT TWIN 76



WORKBENCH 82

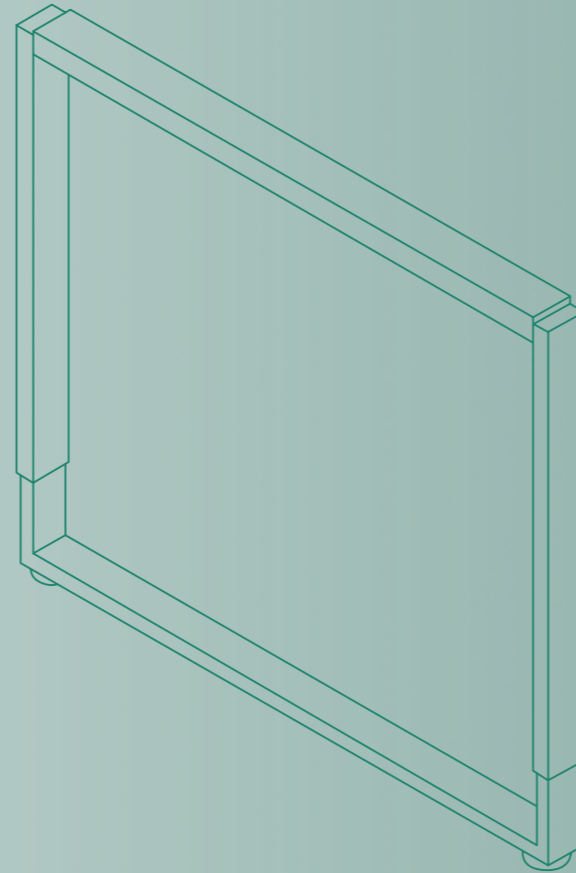

Der Arbeitstisch und  
seine Features. 12  
The work desk and its features.

Arbeitstische 26  
Work desks

BASIC	28
SQUARE by Bene	34
LEVEL & LEVEL PURE	40
Delta by Bene & Delta High by Bene	42
CONSULT	48
CLASSIC	56
X-PRESS	60
STUDIO	112

Höhenverstellbare  
Arbeitstische 62  
Height-adjustable desks

CLASSIC (PURE) LIFT	58
LEVEL PURE LIFT	64
LEVEL LIFT	68
LEVEL LIFT PRO	72
LEVEL LIFT TWIN & LEVEL PURE LIFT TWIN	76
U-LIFT	80

WORKBENCH 82  
BASIC, Delta by Bene 84  
STUDIO Workbench 116

## WORK DESKS.

Large selection –  
a lot of inspiration.



# DER ARBEITSTISCH

und seine Features.

## Der Arbeitstisch und seine Features.

The work desk and its features.

Das Tischsystem <small>Desk system</small>	15
Das Kabelmanagement <small>Cable management</small>	16
Plattenformen und Dimensionen <small>Table top shapes and dimensions</small>	18
Die Tischpaneele <small>Table panels</small>	20
Accessoires <small>Accessories</small>	24

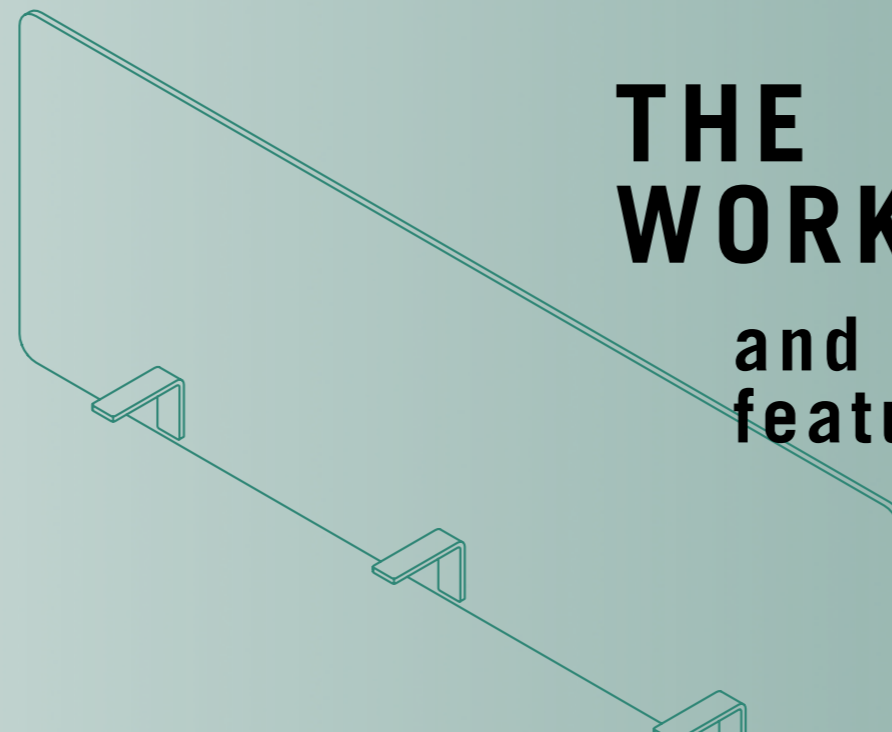
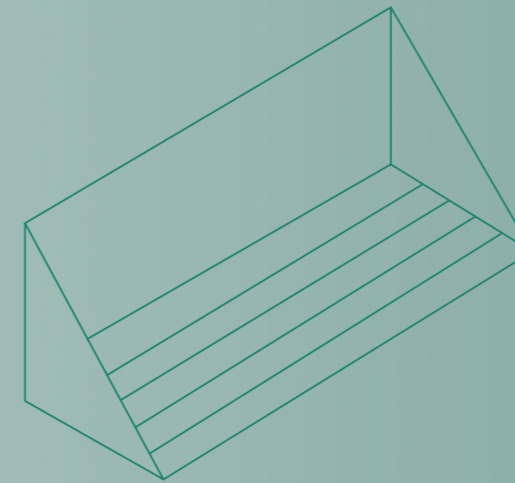
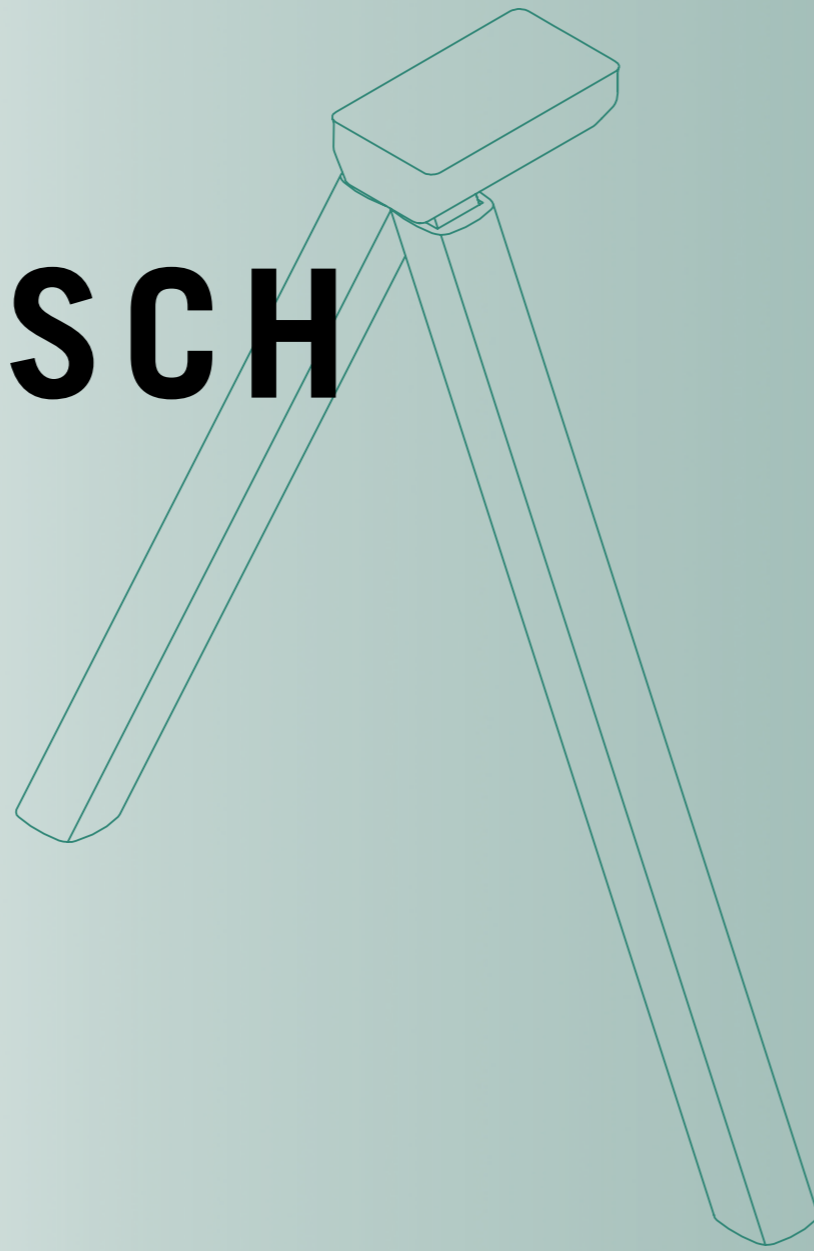
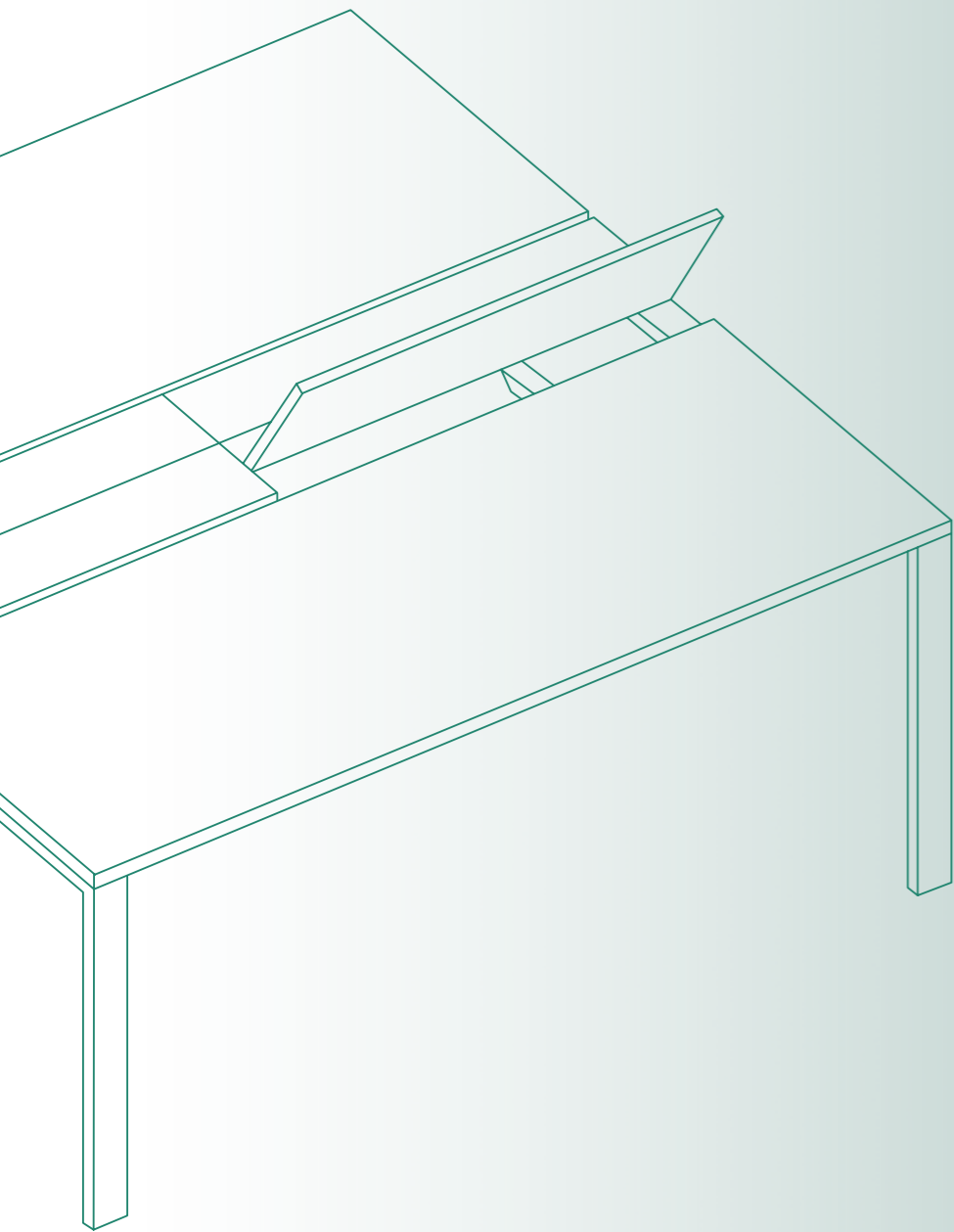

## THE WORK DESK

and its  
features.

# DER ARBEITS- TISCH

und seine Features.



## THE WORK DESK

and its  
features.

### DAS TISCHSYSTEM.

Das Fundament eines guten Arbeitsumfelds ist der Arbeitstisch. In seiner Funktionsweise unterstützt er die Tätigkeiten der Mitarbeiter. In seinem Design bringt er die Unternehmenskultur zum Ausdruck.

Das Bene Arbeitstisch-Portfolio zeichnet sich durch mehrfach prämierte Designvielfalt aus und steht für langlebige Qualität, hohe systematische Intelligenz und Flexibilität.

### THE DESK SYSTEM.

The foundation of a good working environment is the desk. Its function supports employees in their tasks. Its design expresses the company culture.

The Bene work desk portfolio is characterised by a multi-award-winning variety of designs and stands for long-lasting quality, high systematic intelligence and flexibility.

TISCHPANEEL  
TABLE PANEL

KABELKLAPPE  
CABLE FLAP

KABELWANNE  
CABLE TRAY

UNIVERSALADAPTER  
UNIVERSAL ADAPTER

TISCHRAHMEN  
UNDERFRAME

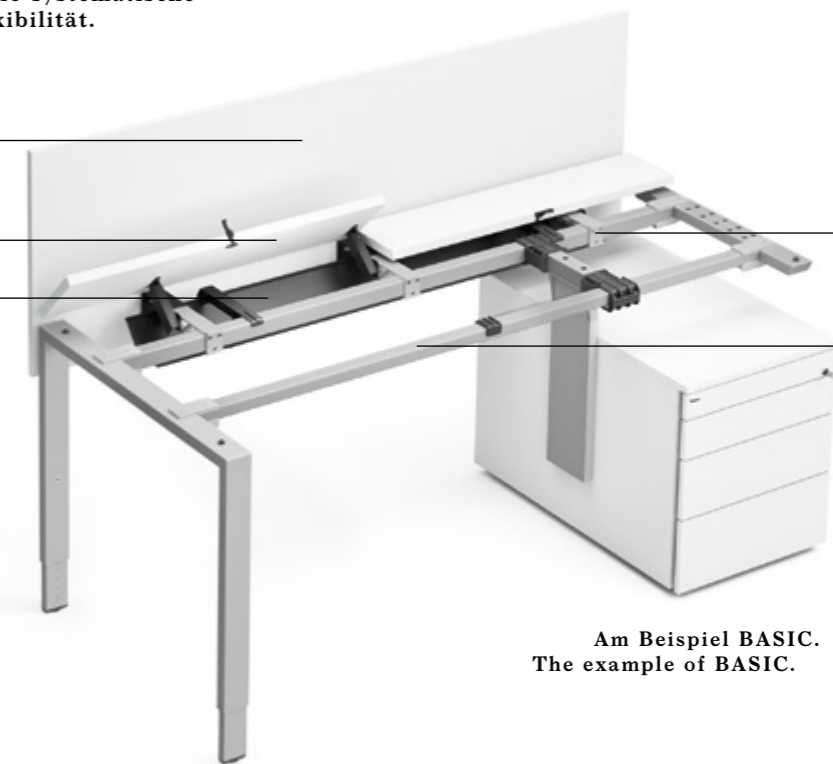

Am Beispiel BASIC.  
The example of BASIC.

### FLEXIBLES ERFOLGSKONZEPT.

Ein zentrales Element der Bene Arbeitstisch-Programme ist der Tischrahmen. Durch seine ausgeklügelte Konstruktion bietet er unzählige Gestaltungsmöglichkeiten. Das Kabelmanagement sowie Sichtschutzelemente lassen sich smart integrieren. In einer dynamischen Arbeitswelt sollte eben nicht nur der Geist flexibel bleiben, sondern auch der Arbeitsplatz.

### A FLEXIBLE FORMULA FOR SUCCESS.

A central element of the Bene work desk programme is the underframe. Due to its comprehensive design and construction it offers countless opportunities for customisation. Cable management trays and privacy elements can be seamlessly integrated. In a dynamic working world, it is not just the spirit but also the workspace that should be flexible.

**DAS KABELMANAGEMENT.**

Eine individualisierbare Ausstattung ist beim Bene Arbeitstisch-Portfolio Standard. Arbeitstische werden damit zum persönlichen Arbeitsmittel und unterstützen Tag für Tag im Daily Business.

Die Tischplatte lässt sich den jeweiligen Bedürfnissen entsprechend maßgeschneidert gestalten. Unterschiedliche Plattenfunktionen erhöhen in Verbindung mit einem durchdachten Kabelmanagement den Arbeitskomfort maßgeblich. Neben einer fixierten Tischplatte stehen eine Schiebeplatte sowie eine Tischplatte mit Kabelklappen zur Auswahl. Lösungen für den unliebsamen Kabelsalat gibt es natürlich auch.



Fixe Tischplatte.  
Fixed top.



Schiebeplatte.  
Sliding top.



Kabelklappe.  
Cable flap.

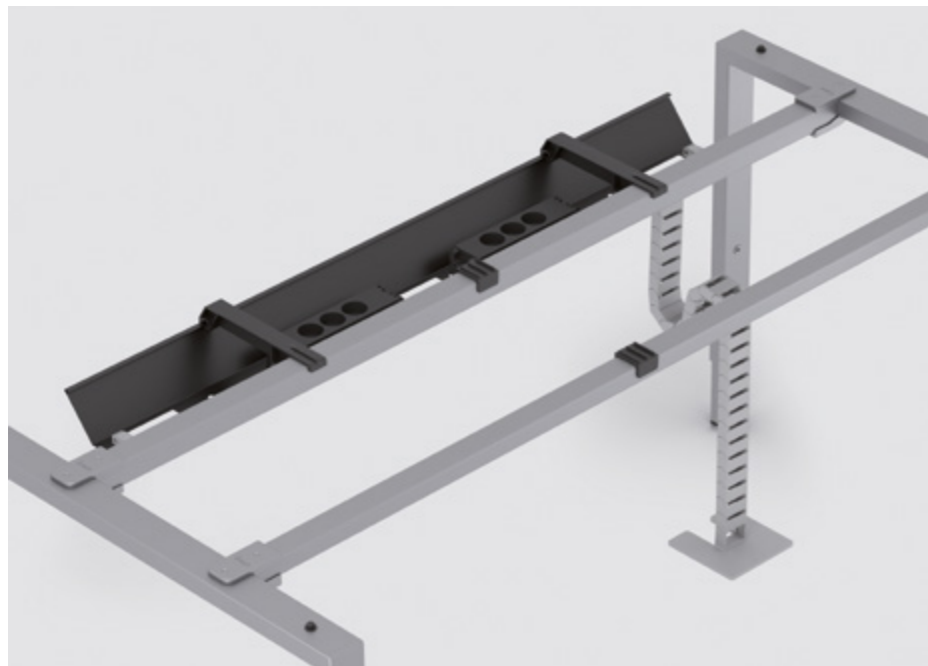

**DIE KABELWANNE – ALL IN ONE.**

Die Verkabelung verläuft über den Bodenauslass in die Kabelwanne – an die dort eingelegten Steckerleisten können alle Geräte und Devices am Tisch praktisch angesteckt werden. Überschüssige Kabel lassen sich in der Wanne verlegen. Die Tischoberfläche bleibt damit kabellos.

**THE CABLE TRAY – ALL IN ONE.**

Cables are channelled via an outlet into a cable tray beneath the desk – where power strips are inserted, so that all devices can be conveniently plugged in at the desk. Excess cables can be stored in the tray, keeping the work surface cable-free.

**CABLE MANAGEMENT.**

Customisable fittings are standard with the Bene work desk portfolio. They transform desks into personalised work stations that support daily business, day in, day out.

The design of the table top can be tailored according to individual needs. Different table top functions improve working comfort significantly when combined with clever cable management. In addition to a fixed top, a sliding table top and a table top with cable flaps are available. Of course, there are also solutions for unwelcome cable clutter.

**PLUGBOX. KABELAUSLASS. CABLE BOX UND PLATTENSALT – BESTENS VERNETZT.**

Das Kabelmanagement kann wahlweise auch über eine Plugbox oder Cable Box direkt in die Tischplatte integriert oder über Kabelausslässe oder einen Plattenspalt durch die Tischplatte geführt werden. Überschüssige Kabel können auch hier in einer Kabelwanne unter der Tischplatte verlegt werden.



Plugbox integriert in die Tischplatte.  
Plug box integrated into the table top.



Kabelausschneidung.  
Table top cable outlet.



Cable Box in Tischplatte.  
Cable box in table top.

**PLUGBOX. CABLE OUTLETS. CABLE BOX AND CABLE GAP – PERFECTLY CONNECTED.**

Optionally, cable management can also be integrated directly into the table top via a plug box or a cable box or channelled through

the table top via cable outlets or a cable gap. Here too, unwelcome cables can be stored in a cable tray positioned beneath the table top.



An der Tischplatte fixiert, ermöglichen die Steckerleisten einen einfachen Zugang zu Strom und Netzwerk.

Power strips fixed onto the table top allow easy access to power and networks.



Für eine saubere Kabelführung bis zum Boden sorgt eine Kabelkette. Diese ist in verschiedenen Ausführungen und Farben verfügbar.

Tidy cable management beneath the table top can be achieved by using a cable chain. This is available in various designs and colours.



**TISCHPLATTEN-  
STÄRKEN**  
TABLE TOP  
THICKNESSES

Kantenausführung in  
3 mm oder 2 mm.  
Edge finish, 3 mm or 2 mm.

**COMPACTPLATTE**  
COMPACT TABLE TOP



**SPANPLATTE**  
CHIPBOARD

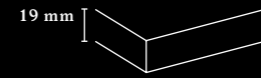

**SPANPLATTE**  
CHIPBOARD

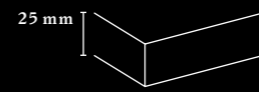

**PLATTENFORMEN  
UND DIMENSIONEN**  
TABLE TOP SHAPES  
AND DIMENSIONS

**RECHTECK**  
RECTANGULAR

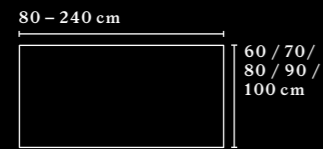

**NUTZERSEITIG  
GERUNDET**  
ROUNDED ON  
USER SIDE

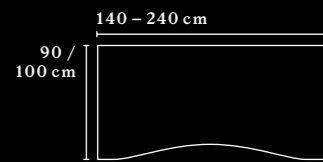

**KOMBITISCH K3**  
COMBINATION DESK K3

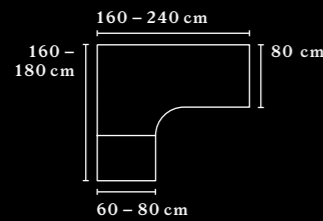

**WINKELTISCH GLEICHSEITIG 120°**  
EQUAL-SIDED 120° ANGLE DESK

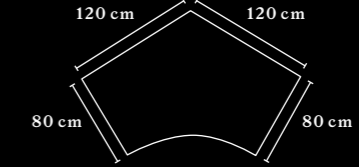
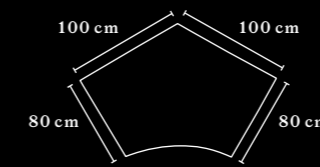

**KOMBITISCH K1**  
COMBINATION DESK K1

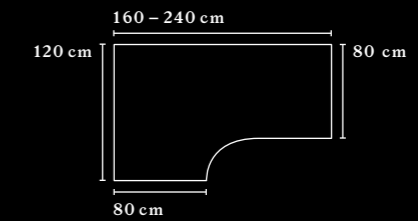
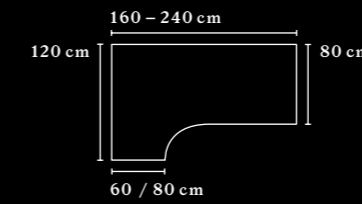

**KOMMUNIKATIONS-  
SEGMENTE**  
COMMUNICATION  
SEGMENTS

Mittels zusätzlicher  
Anbauelemente kann  
die Tischplatte erweitert  
und vergrößert werden.  
The table top can be  
expanded and enlarged  
with additional  
extension elements.

**SEITLICHER ANBAU,  
RECHTECKIG UND GERUNDET**  
LATERAL EXTENSION,  
RECTANGULAR AND ROUNDED



**SEITLICHER ANBAU ÜBER 2 TISCHE,  
RECHTECKIG UND GERUNDET**  
LATERAL EXTENSION OVER TWO TABLES,  
RECTANGULAR AND ROUNDED

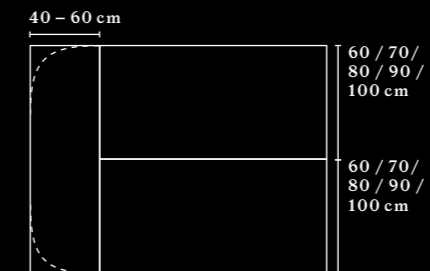

**DIE TISCHPANELEE.**

**Tischpanelee – kurz T-PANELS genannt – strukturieren und gliedern das Büro. Außerdem definieren sie Arbeitsbereiche.**

In verschiedenen Höhen ermöglichen sie visuelle wie akustische Abschirmung und bieten eine angenehme Umgebung für konzentriertes Arbeiten. Farben und Materialien in vielfältiger Auswahl gestalten darüber hinaus den Arbeitsplatz und bringen Abwechslung ins Büro.

Die Kollektion aus T-PANEL PURE, MULTI und CURVE ist individuell konfigurierbar und kann optisch mit einem umfangreichen Angebot an Accessoires personalisiert werden.

**TABLE PANELS.**

**Table panels – or T-PANELS for short – structure and organise the office. In addition, they define working areas.**

At different heights, they facilitate both visual and acoustic screening and provide a pleasant environment

for focused working. A wide variety of colour and material options also help to shape the workspace and add diversity to the office.

The collection, consisting of T-PANEL PURE, MULTI and CURVE can be configured individually and personalised optionally with a wide range of accessories.



**T-PANEL PURE.**



**T-PANEL MULTI.**



**T-PANEL CURVE.**

**EINFACH GUT.**

Aus einem Plattenelement in Melamin oder Furnier bestehend, kann das T-PANEL PURE mit einer Organisationsschiene, einem Organisationsprofil, einer Pinnfläche sowie mit einem zusätzlichen Aufsatzelement ausgestattet werden. Rück- und Vorderseite lassen sich separat gestalten.

**SIMPLY GOOD.**

A simple board element in either melamine or veneer, the T-PANEL PURE can be optionally fitted with an organisational rail, an organisation profile, a notice board and an additional add-on feature for accessories. The front and back can be designed separately.

**GEPLANTER SEITENWECHSEL.**

Der modulare Organisator wird individuell aus Stoff-, Aluminium- und Plattenelementen zusammengestellt. Auch beim T-PANEL MULTI lassen sich Rück- und Vorderseite ganz unterschiedlich gestalten. Von einem Aluminium-Rahmen eingefasst, verfügt MULTI wahlweise über ein oder mehrere Organisationsprofile.

**PLANNED CHANGEOVER.**

The modular organiser can be made up of a variety of materials, including aluminium, fabric and board elements. Both sides of the panel can be individually designed in a variety of ways. Edged in an aluminium frame, MULTI can have one or more organisation profiles, if desired.

**RUNDUM WOHLNICH.**

Das mit Stoff bezogene T-PANEL CURVE schafft eine wohnlige Atmosphäre am Arbeitsplatz, dient als Pinnfläche und kann zusätzlich mit einer Organisationsschiene ausgestattet werden. In CURVE steckt aber noch viel mehr. Die Akustikvariante von CURVE ist in der Absorberklasse B verfügbar.

**COSY ALL AROUND.**

The upholstered T-PANEL CURVE gives the workplace a homely feel and acts as a pin board, which can be fitted with an optional organisation rail for accessories. But there is even more to CURVE – the acoustic variant has an absorption class B rating.

**T-PANEL EXTEND.**

**EXZELLENTES UPGRADE.**

MULTI, PURE und CURVE vereinen sich im T-PANEL EXTEND. EXTEND reicht bis zum Boden und bietet Sichtschutz für frei stehende Arbeitsplätze. Bodenunebenheiten werden dabei einfach mit Stellfüßen ausgeglichen. EXTEND – ideal für Sekretariate, Empfangsbereiche und Rezeptionen!

**EXCELLENT UPGRADE.**

MULTI, PURE and CURVE are combined in the T-PANEL EXTEND. EXTEND runs to the floor, offering privacy for free-standing workspaces. Any unevenness in the floor is simply counteracted by its adjustable feet. EXTEND – ideal for secretarial offices, lobbies and receptions!



Die Bene T-PANELS sind über einen Universaladapter mit dem Tischrahmen verbunden. Dieser federt mögliche Schwingungen der Tischplatte ab und hält damit das T-PANEL stets ruhig – auch für das Gegenüber.

The Bene T-PANELS are connected to the underframe using a universal adapter. This absorbs any possible vibration from the table top and therefore stops you and the person next to you from being distracted.

**DIE TISCHBLENDE.**

Das Must-have für frei stehende Arbeitsplätze ist die Tischblende. Sie bietet angenehmen Sichtschutz und kann auch passend zum Tischdesign gestaltet werden.

Zur Auswahl stehen zwei Varianten: Melamin bzw. Furnier oder Rahmen mit Netzbespannung.

**THE TABLE SCREEN.**

The table screen is a must-have for free-standing workplaces. It provides an elegant looking shielding element for privacy which can also be shaped to match the table design.

Two variants are available to choose from: melamine or veneer or a frame with mesh covering.



**TISCHPANEELE**  
TABLE PANELS

Die Bene T-PANELS können besucherseitig, links oder rechts am Tischrahmen montiert werden. Auch die Anbauposition hinter der verkürzten Tischplatte, im Plattenausschnitt oder im Plattenspalt kann frei gewählt werden.  
The Bene T-PANEL can be mounted on the visitor's side on the left or right of the table frame. The extension position behind the shortened table top, in the top slot, or in the gap between table tops can be freely selected.

**T-PANEL PURE**

**MATERIAL:** Melamin oder Furnier  
**STÄRKE:** 19 mm  
**MATERIAL:** melamine or veneer  
**THICKNESS:** 19 mm

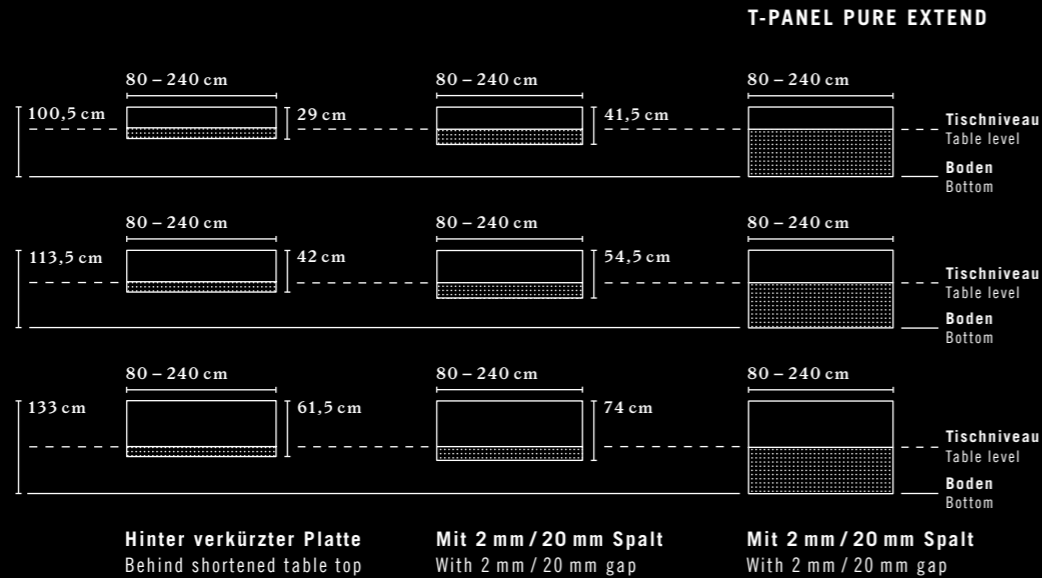

**ORGANISATIONS-ELEMENTE**  
ORGANISATION ELEMENTS

**ORGANISATIONS-SCHIENE**  
ORGANISATION RAIL

**ORGANISATIONS-PROFIL**  
ORGANISATION PROFILE

**AUFSATZBLENDE AUS ACRYLGLAS**  
ACRYLIC GLAS ATTACHMENT PANEL

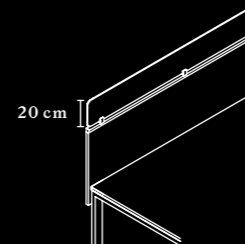
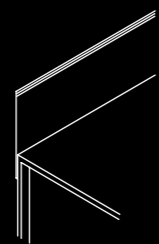
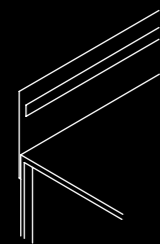

Nur für T-Panel PURE erhältlich. Acrylglas, FARBE ADAPTER: Weiß  
Only available for T-Panel PURE. acrylic glass, COLOUR ADAPTER: white

**PINNFLÄCHE**  
PIN BOARD

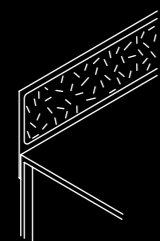

**PARTIELLE PINNFLÄCHE UND ORGANISATIONSSCHIENE**  
PARTIAL PIN BOARD AND ORGANISATION RAIL

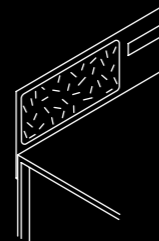

PURE kann mittels unterschiedlicher Organisationselemente sowohl an der Vorderseite als auch an der Rückseite konfiguriert werden.  
PURE can be configured with various organisation elements on both the front and rear sides.

**T-PANEL MULTI**

**MATERIAL:** Melamin, Furnier, Aluminium, stoffbespannte Spanplatte, stoffbespannte Weichfaserplatte (pinnbar)  
**STÄRKE:** 34 mm  
**MATERIAL:** melamine, veneer, aluminium, fabric-covered chipboard, fabric-covered soft fibre-board (pinnable)  
**THICKNESS:** 34 mm

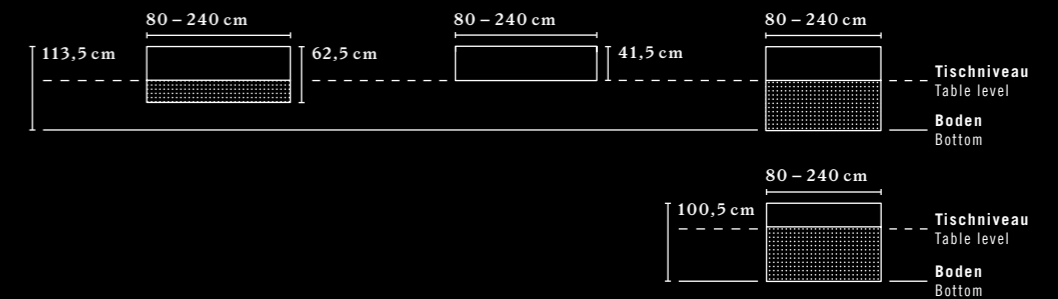

**PANEEL EINSCHALIG**  
ONE-SHELLED PANEL

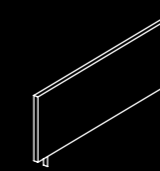

**PANEEL ZWEISCHALIG**  
TWO-SHELLED PANEL

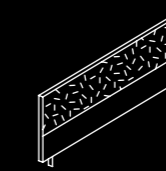

**PANEEL DREISCHALIG MIT ORGANISATIONSSCHIENE**  
THREE-SHELLED PANEL WITH ORGANISATION RAIL

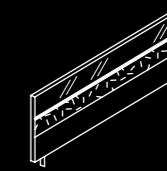

Die Vorder- und die Rückseite von MULTI können unterschiedlich konfiguriert und aus jeweils bis zu drei Elementen zusammengestellt werden.  
The front and rear sides of MULTI can be variously configured, and each side can be assembled from up to three elements.

**T-PANEL CURVE**

**MATERIAL:** stoffbezogene Spanplatte  
**STÄRKE:** 39 mm  
**MATERIAL:** fabric-covered chipboard  
**THICKNESS:** 39 mm

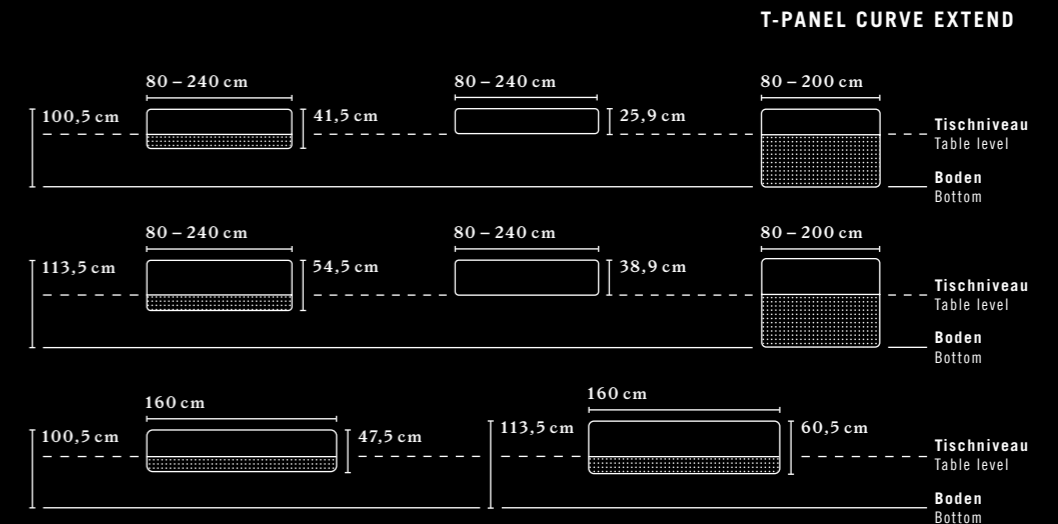

**ORGANISATIONS-ELEMENTE**  
ORGANISATION ELEMENTS

**ORGANISATIONSSCHIENE**  
ORGANISATION RAIL

**ECKAUSBILDUNG**  
CORNER FORMATION

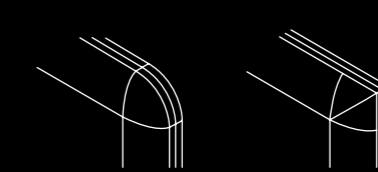
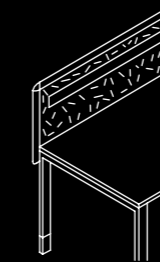

Eckausbildung: gerundet (30 mm) oder eckig  
Corner formation: rounded (30 mm) or square

**AKUSTIKAUSFÜHRUNG**  
ACOUSTIC VERSION

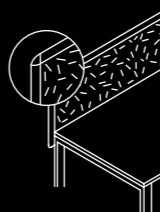

Schallabsorption nach ISO 11654  
Bewerteter Schallabsorptionsgrad  $a_w 0,85$  (im akustisch aktivierten Bereich), Absorberklasse = B  
Sound absorption according to ISO 11654  
Tested acoustic absorption level  $a_w 0,85$  (in acoustically activated areas), absorption class = B

Weitere Details und Informationen sind im Produktdatenblatt angeführt.  
Additional details and information can be found in the product datasheet.



**ACCESSOIRES.**

**Bürountensilien bestens arrangiert – und stets in Griffweite.**

Dank einer umfangreichen Auswahl an praktischen Accessoires lässt sich der Arbeitsplatz individuell gestalten und organisieren.



Pinntafel.  
Pin board.

Stahltrasse mit Stiftablage aus Holz.  
Steel tray with wooden pen tray.



Ablageboxen und Ladenelement.  
Storage boxes and drawer element.



Stahltrasse mit Blumentopf.  
Steel tray with flower pot.

**ACCESSORIES.**

**Office utensils are arranged perfectly – and always within reach.**

Thanks to an extensive range of practical accessories, the workspace can be designed and organised individually.

Die Bene Screens sind frei stehende und flexible Abschirmungselemente zwischen den Arbeitsplätzen.

Bene screens are flexible, free-standing screening elements, for use between workspaces.

**ACCESSOIRES ACCESSORIES**

Die Accessoires für die T-PANEL Kollektion werden in die Organisationsleiste, in das Profil oder in die drei Öffnungen des Magnetboards eingehängt.

Accessories for the T-PANEL collection are hooked into the organisation rail, the profile, or the three magnetic board openings.

**MAGNETTAFEL MAGNETIC SCREEN**

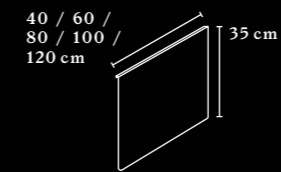

**PINNTAFEL PIN BOARD**

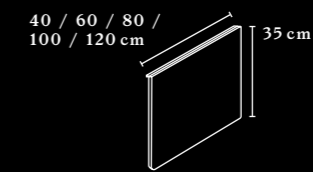

**MAGNETBOARD MAGNETIC BOARD**

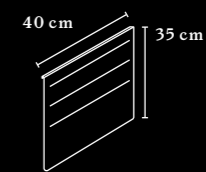

**ABLAGEBOX STORAGE BOX**

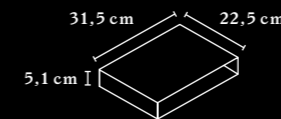

**LADE GESCHLOSSEN DRAWER CLOSED**

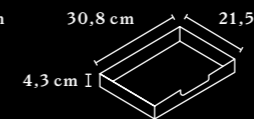

**LADE OFFEN DRAWER OPEN**

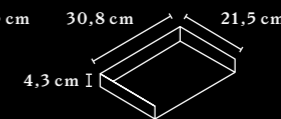

**LADE OFFEN, KURZ DRAWER OPEN, SHORT**

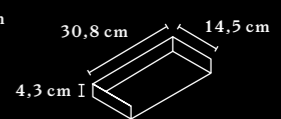

Die Stahltrasse Kurz kann mit folgenden Einlagen ausgestattet werden: The steel cup can be equipped with the following inserts:

**STAHLTRASSE MIT METALLEINLAGE STEEL TRAY WITH METAL INSERT**

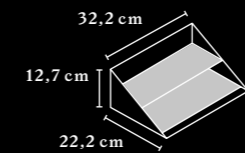

**STAHLTRASSE KURZ STEEL TRAY SHORT**

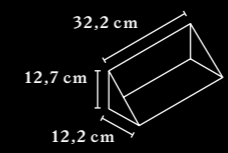

**METALLEINLAGE METAL INSERT**

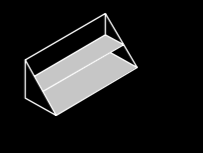

**STIFTEINLAGE AUS HOLZ WOODEN PIN INSERT**

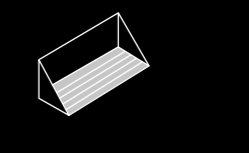

**BLUMENTOPF FLOWER POT**

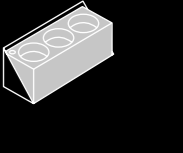

**STIFTABLAGE PENCIL TRAY**

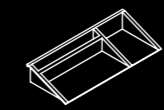

**PAPIERABLAGE A4 QUER / HOCH PAPER TRAY IN A4 LANDSCAPE / PORTRAIT FORMAT**

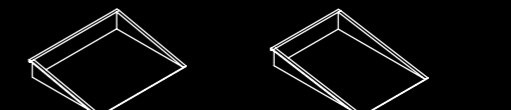

**FACH FÜR T-PANEL MULTI / PURE COMPARTMENT FOR T-PANEL MULTI / PURE**

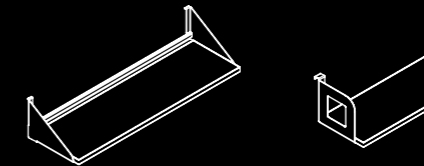

**PULTPLATTE FÜR T-PANEL MULTI / PURE COUNTER TOP FOR T-PANEL MULTI / PURE**

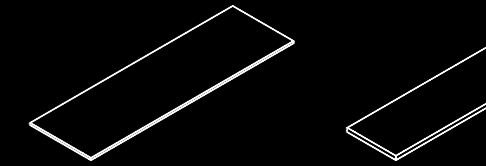

**ACCESSOIRES FÜR DEN TISCH ACCESSORIES FOR THE TABLE**

**FREI STEHENDE SCREENS ZUR ABSCHIRMUNG FREE-STANDING SCREENING ELEMENTS**

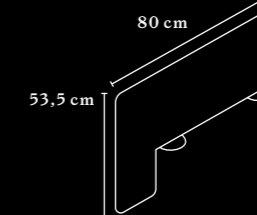
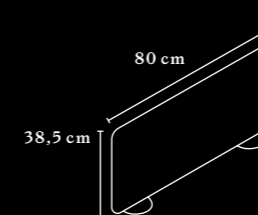

**CPU-HALTERUNG CPU HOLDER**

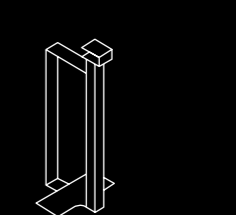

Weitere Details und Informationen sind im Produktdatenblatt angeführt. Additional details and information can be found in the product datasheet.

# ARBEITSTISCHE.

Designvielfalt am  
Arbeitsplatz.

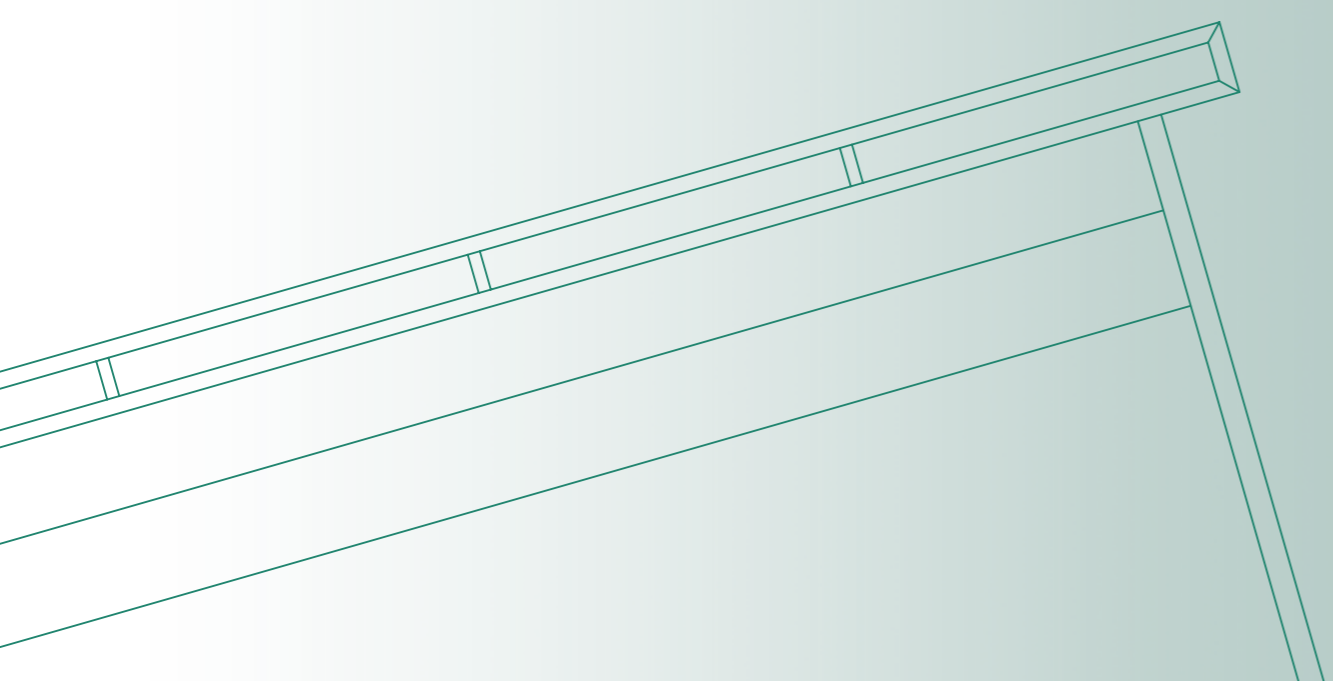

## Arbeitstische Work desks

BASIC	28
SQUARE by Bene	34
LEVEL & LEVEL PURE	40
Delta by Bene & Delta High by Bene	42
CONSULT	48
CLASSIC	56
X-PRESS	60
STUDIO	112

## WORK DESKS.

Design variety  
at the  
workspace.





# BASIC.

## Die Basis fürs Business.



\* RED DOT DESIGN AWARD  
\* GOOD DESIGN AWARD

## The basis for business.

### EIN HELD DES ALLTAGS.

Der Tisch ist stets die Plattform des Geschehens – vor allem im Büro. Hier wird konzipiert, konstruiert und formuliert – mit einem Wort: gearbeitet!

Formal präsentiert sich BASIC – das Einstiegsmodell im Arbeitstisch-Portfolio von Bene – diskret als Objekt des Alltags. In seiner Funktion aber nimmt der Tisch eine zentrale Bedeutung ein und unterstützt durch seine ausgereifte Technik effizientes und konzentriertes Arbeiten.



Arbeitstische

Arbeitsplatz-Systeme

### AN EVERYDAY HERO.

The desk is always the centre of activity, where things are constantly happening – particularly in the office! Here people design, construct and formulate – or in other words ... work!

Formally presented, BASIC – the entry-level model in the work table Bene portfolio – is an essential object of everyday life. However, in its function, the desk plays an important role in supporting efficient and focused working through its smart design and engineering.



Stauraum



**EMPFOHLENE  
PLATTENFORMEN  
UND DIMENSIONEN**  
RECOMMENDED  
TABLE TOP SHAPES  
AND DIMENSIONS

**RECHTECK  
RECTANGULAR**

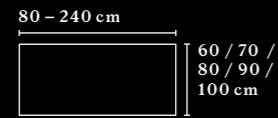

**NUTZERSEITIG  
GERUNDET  
ROUNDED ON  
USER SIDE**

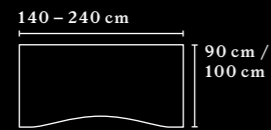

**WINKELTISCH  
GLEICHSEITIG 120°  
EQUAL-SIDED 120°  
ANGLE DESK**

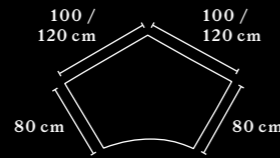

**KOMBITISCH K1  
COMBINATION DESK K1**

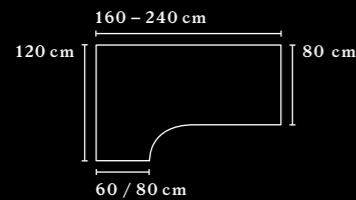

**KOMBITISCH K3  
COMBINATION DESK K3**

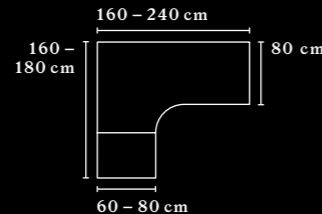

**GESTELL-  
VARIANTEN  
FRAME LEGS**

**RECHTECKROHR  
RECTANGULAR PIPE**

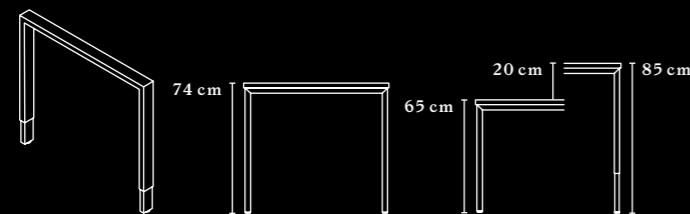

**RECHTECKROHR: 60 x 30 mm, Stahl**  
**FARBE:** Weiß, Schwarz, Aluminium  
**NIVELLIERUNG:** +10 mm mittels Stellfuß  
**HÖHENEINSTELLBEREICH:** fix oder im 20-mm-Raster mit Werkzeug  
**RECTANGULAR PIPE:** 60 x 30 mm, steel  
**COLOUR:** white, black, aluminium  
**LEVELLING:** +10 mm by means of adjustment leg  
**RANGE OF HEIGHT ADJUSTMENT:** fixed or in 20 mm grid with tool

**RUNDRÖHR  
ROUND PIPE**

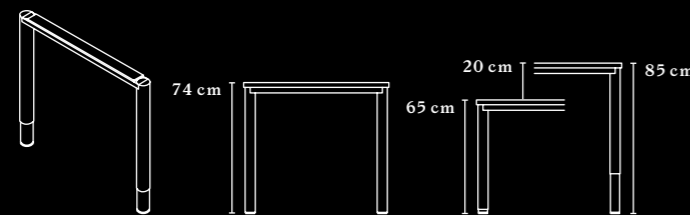

**RUNDRÖHR: Ø 60 mm, Stahl**  
**FARBE:** Weiß, Schwarz, Aluminium  
**NIVELLIERUNG:** +10 mm mittels Stellfuß  
**HÖHENEINSTELLBEREICH:** im 20-mm-Raster mit Werkzeug  
**ROUND PIPE:** Ø 60 mm, steel  
**COLOUR:** white, black, aluminium  
**LEVELLING:** +10 mm by means of adjustment leg  
**RANGE OF HEIGHT ADJUSTMENT:** fixed or in 20 mm grid with tool

**DAS TISCHGESTELL –  
RECHTECKIG ODER RUND.**



Das BASIC-Tischgestell aus pulverbeschichtetem Stahl ist in den Farben Weiß, Schwarz oder Aluminium und in zwei soliden Ausführungen – rechteckig oder rund – erhältlich. Für welche Variante man sich auch entscheidet: Das Tischgestell bietet Beinfreiheit in alle Richtungen.

**THE FRAME  
LEGS –  
RECTANGULAR  
OR ROUND.**

The BASIC frame legs come in either white, black or aluminium powder coated steel, and is available in two solid variants, rectangular or rounded pipe. Whichever you choose the frame legs enable completely free leg movement under the desk.



Das Rechteckrohr sorgt durch seine Geradlinigkeit für ein strukturiertes Erscheinungsbild. Es eignet sich ideal für die Ausstattung von großflächigen und offenen Büroräumen.

The rectangular pipe also ensures a structured appearance with its linear shape. It is suitable for furnishing spacious and open offices.



Das Rundrohr nimmt das konische Design von Alltagsgegenständen auf und lässt den Raum dadurch harmonisch und freundlich wirken.

The round pipe accommodates the conical design of everyday objects and gives the room a friendlier, more harmonious feel.





**BASIC ist schlicht, zeitlos und funktional.  
Eine solide Grundlage für gute Arbeit.**

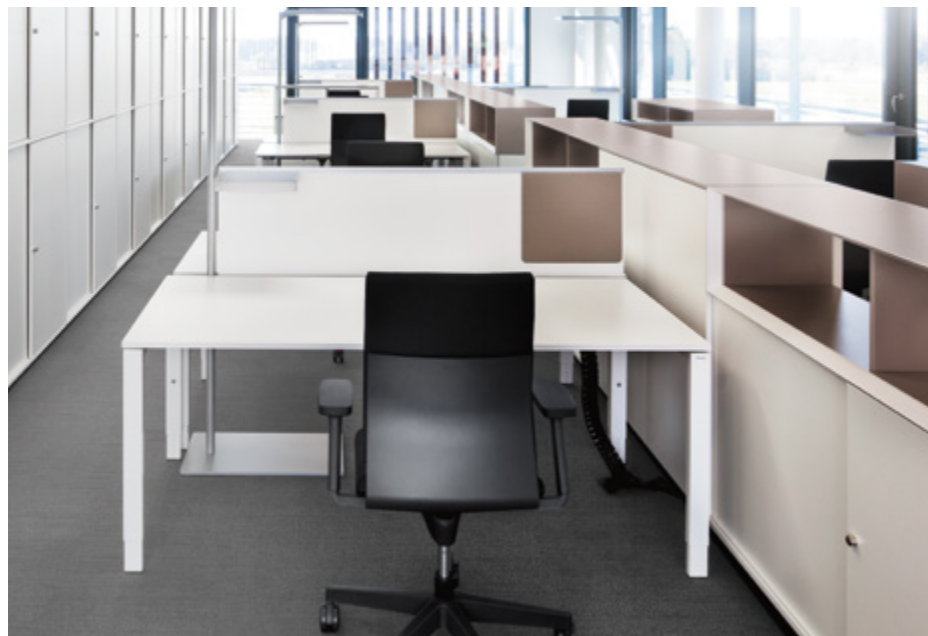

**BASIC is  
simple, time-  
less and  
functional.  
A solid found-  
ation for  
quality work.**



Durch die schlichte Form des Tisches lässt sich BASIC perfekt mit den Arbeitsplatz-Systemen CUBE\_S und FRAME\_S kombinieren.

Thanks to the table's simple shape, BASIC can be combined perfectly with the CUBE\_S and FRAME\_S work station systems.





# SQUARE by Bene.

Die Qualität des  
Understatements.



The quality  
of under-  
statement.

## SQUARE by Bene – DIE STILLE KUNST DER REDUKTION.

—  
In den Goldenen Zwanziger-  
jahren in der Architektur  
etabliert, richtet der Minima-  
lismus seinen Fokus stets auf  
das absolut Essenzielle – ein  
klares Statement, das bis  
heute für einen eigenen Life-  
style steht.

Durch seine reduzierte geometrische  
und geordnete Form übersetzt  
SQUARE by Bene das Prinzip des  
Minimalismus in die Bürowelt. Das  
zurückhaltende, kühle Design wirkt  
in Einzelbüros ebenso unaufdring-  
lich wie im Open Office und verleiht  
jedem Raum ein offenes Ambiente.



## SQUARE by Bene – THE QUIET ART OF REDUCTION.

—  
Established during  
the Golden Twen-  
ties of architecture,  
minimalism always  
focuses on the  
absolutely essential  
– a clear statement  
that represents an  
individual lifestyle  
to this day.

Due to its reduced geo-  
metric and organised  
shape, SQUARE by Bene  
conveys the principle of  
minimalism in the office.  
Be it in individual or  
open plan offices, the  
reserved, cool, design is  
unobtrusive and express-  
es an atmosphere of  
openness anywhere.





**EMPFOHLENE  
PLATTENFORMEN  
UND DIMENSIONEN**  
RECOMMENDED  
TABLE TOP SHAPES  
AND DIMENSIONS

**RECHTECK**  
RECTANGULAR

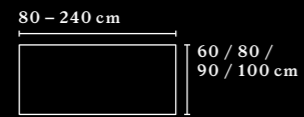

**GESTELLVARIANTE**  
FRAME LEG

**KUFENWANGE**  
SKID SLAB-END

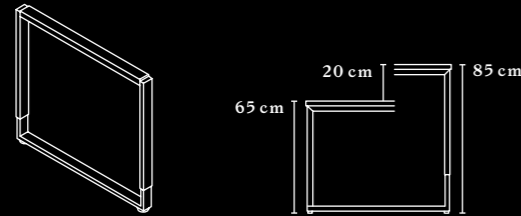

**RECHTECKROHR:** 55 x 25 mm, Stahl  
**FARBE:** Weiß, Schwarz, Aluminium  
**NIVELLIERUNG:** +10 mm mittels Stellfuß  
**HÖHENEINSTELLBEREICH:** im 20-mm-Raster mit Werkzeug  
**RECTANGULAR PIPE:** 55 x 25 mm, steel  
**COLOUR:** white, black, aluminium  
**LEVELLING:** +10 mm by means of adjustment leg  
**RANGE OF HEIGHT ADJUSTMENT:** in 20 mm grid with tool

Weitere Details und Informationen sind im Produktdatenblatt angeführt.  
Additional details and information can be found in the product datasheet.



**SQUARE by Bene  
IM LOOP.**  
Auch als Tischgruppe ist  
sein Auftritt zurückhaltend  
und modern.  
**SQUARE by Bene  
IN THE LOOP.**  
Even when in a group  
of desks, it appears  
reserved and modern.

**DIE SCHÖNHEIT DER  
SYMMETRIE.**

Die visuelle Persönlichkeit von SQUARE by Bene gründet auf einer klaren, kubischen und technisch inspirierten Formensprache. Seine Funktionalität wird Teil des Designs. In Kombination mit dem klassisch geometrischen Tischgestell bildet die Skalierung der Höheneinstellung ein prägnantes Gestaltungsmerkmal.

**THE BEAUTY  
OF SYMMETRY.**

The visual personality of SQUARE by Bene is based on a clear, cubic and technically inspired use of forms. Its function becomes part of the design. Combined with the classically geometric frame legs, the scaling of the height adjustment forms a concise design trait.



**GUT KOMBINIERT.**  
Einen spannenden Akzent setzt  
SQUARE by Bene im Zusammenspiel  
mit dem Arbeitsplatz-System CUBE\_S.

**COMBINED WELL.**  
SQUARE by Bene sets  
an exciting accent in  
combination with the  
CUBE\_S work station  
system.







**SQUARE by Bene – For maximum minimalism in the office.**



**SQUARE by Bene – für den maximalen Minimalismus im Office.**



# LEVEL & LEVEL PURE.

Alles auf einem Level.



All on one  
level.

## IDEAL FÜR DAS EINHEITLICHE DESIGN.

Um bei der Büroausstattung klar einer Designsprache folgen zu können, stehen Arbeitstische aus der LEVEL Familie zur Auswahl.

Die LEVEL-Tische sind in fixer Höhe und mit zwei- oder dreiteiliger elektrisch höhenverstellbarer Säule verfügbar. LEVEL PURE ist mit T-Fuß Gestell, elektrisch höhenverstellbar und mit Rastomatsäule erhältlich. LEVEL ist zusätzlich auch mit C-Fuß Gestell und Höhenverstellung via Kurbel konfigurierbar.

Beide Linien sind mit unterschiedlichen Tischplattenformen und mit 13 mm, 19 mm oder 25 mm Plattenstärke bestellbar.

## IDEAL FOR A SEAMLESS DESIGN AESTHETIC.

The desks in the LEVEL family are available to enable a clear and uniform design language when furnishing office space.

LEVEL tables are available in fixed height and with a two- or three-part electrically height-adjustable column. LEVEL PURE has a T-foot frame and depending on the

configuration the desk comes fitted with a one-part column at a fixed height or with a two-part column and ratchet. LEVEL can also be configured with a C-leg base and height adjustment via crank.

Both lines can be ordered with different table top shapes and with 13 mm, 19 mm or 25 mm desktop thickness.

### EMPFOHLENE PLATTENFORMEN UND DIMENSIONEN RECOMMENDED TABLE TOP SHAPES = AND DIMENSIONS

RECHTECK  
RECTANGULAR

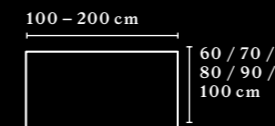

RECHTECK  
MIT SOFT EDGE  
RECTANGULAR WITH  
SOFT EDGE

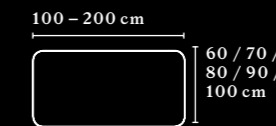

NUTZERSEITIG  
GERUNDET  
ROUNDED ON  
USER SIDE

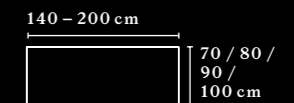

KOMBITISCH K1  
COMBINATION DESK K1

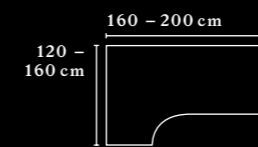

WINKELTISCH W3  
ANGLE DESK W3

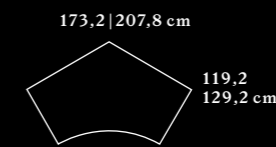

ANHÄNGETISCH  
SIDE DESK

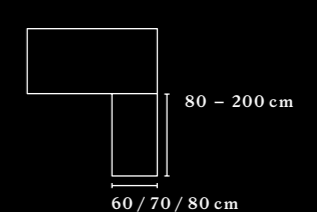

### HÖHEN- VERSTELLUNG HEIGHT ADJUSTMENT

FESTE HÖHE  
FIXED HEIGHT

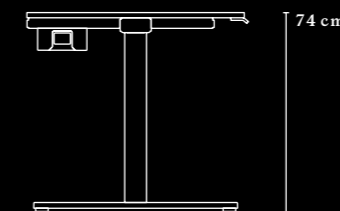

BEI 2-TEILIGER SÄULE (KURBEL, RASTOMAT)  
TWO-PART COLUMN (CRANK LEVER, RATCHET)

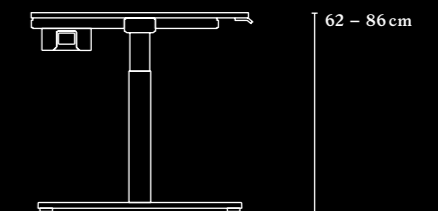

KURBEL-HÖHENVERSTELLUNG  
CRANK LEVER HEIGHT ADJUSTMENT

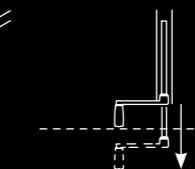
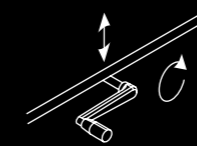

ausziehbare Kurbel  
pull-out crank lever

HÖHENVERSTELLUNG MITTELS RASTOMAT  
HEIGHT ADJUSTMENT VIA RATCHET

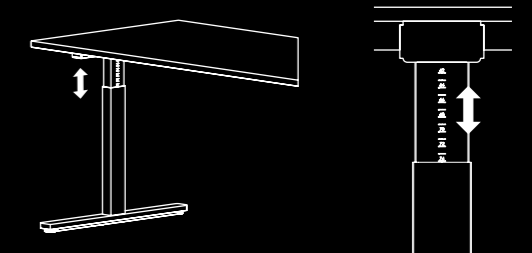



# Delta by Bene & Delta High by Bene.

Wohnliche  
Funktionalität am  
Arbeitsplatz.

AWARD-  
WINNER\*



\* GERMAN DESIGN AWARD  
\* DAS BÜRO – BÜROPRODUKT DES JAHRES

Functionality  
and comfort in  
the workplace.

## HOME SWEET OFFICE.

Einen Großteil der Zeit verbringen die meisten Menschen heutzutage im Büro. Dass man sich dort genauso wohlfühlen möchte wie zu Hause, ist also ganz natürlich. Schließlich fließen die Ideen am besten dort, wo man sich richtig gut entfalten kann.

Delta by Bene steht für Business in freundlicher Atmosphäre: Das wohnliche Design in Verbindung mit Elementen aus Holz und ausgereiften Tischfunktionen bringt den Komfort und das Gefühl von Home auch ins Office.

## HOME SWEET OFFICE.

Nowadays, most people spend a significant amount of their time in the office. It is therefore natural to want to feel just as comfortable there as at home. After all, ideas flow best when you can really unwind.



Delta by Bene creates a friendly atmosphere for business: the cosy design, combined with wooden elements and well-engineered desk functions, brings the comfort and feeling of the home into the office.

## Delta High by Bene: NUR NICHT HALTUNG BEWAHREN.

Delta High by Bene bringt den Komfort und die Ansprüche des klassischen Delta by Bene auf ein noch höheres Niveau. Und zwar im wahrsten Sinne des Wortes: In einer fixen Höhe von 107 cm kann hier im Stehen unkompliziert gearbeitet werden.

Aber keine Sorge: Schwindelfrei muss man für den Delta High by Bene nicht sein. Hat man außerdem die Vorteile des flexiblen Positionswechsels erst einmal für sich entdeckt, will man auf das Upgrade nicht mehr verzichten.

## Delta High by Bene: MORE THAN KEEPING COMPOSURE.

Delta High by Bene brings the comfort and demands of the classic Delta by Bene to an even higher level. And in the truest sense of the word at that: at a fixed height of 107 cm, it is easy to work while standing here.

Once you've discovered the benefits of the flexible position change for yourself, you won't want to forego the upgrade any longer.



**EMPFOHLENE  
PLATTENFORMEN  
UND DIMENSIONEN**  
RECOMMENDED  
TABLE TOP SHAPES  
AND DIMENSIONS

**RECHTECK UND  
RECHTECK MIT  
SOFT EDGE**  
RECTANGULAR AND  
RECTANGULAR WITH  
SOFT EDGE

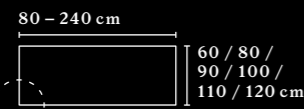

**SOFT EDGE  
SOFT EDGE**

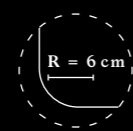

**PLATTENÜBERSTAND  
TABLE TOP PROJECTION**

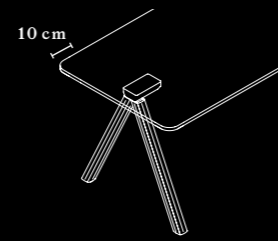

Bei Delta by Bene wird ein rechts- und linksseitiger Plattenüberstand von 10 cm empfohlen.  
For Delta by Bene, an excess top length of 10 cm on the right or left side is recommended.

**NUTZERSEITIG  
GERUNDET NG**  
USER SIDE ROUNDED NG

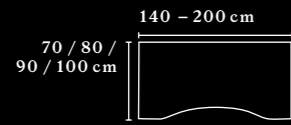

**KOMBITISCH K1  
COMBINATION DESK K1**

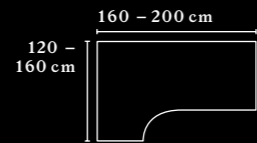

**WINKELTISCH W3  
ANGLE DESK W3**

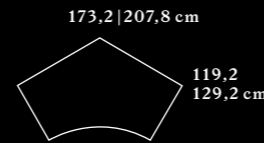

**ANHÄNGETISCH  
SIDE DESK**

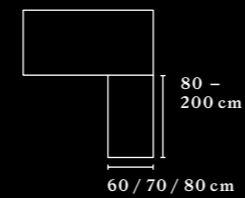

**GESTELLVARIANTEN  
FRAME LEGS**

Delta by Bene

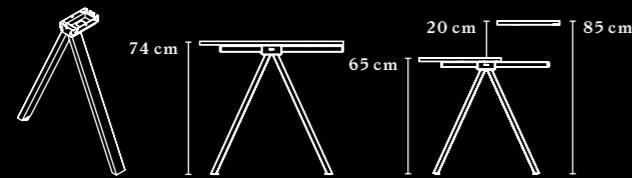

**RECHTECKROHR: 60 x 30 mm Stahl**  
**FARBE: Weiß, Schwarz, Aluminium**  
**NIVELLIERUNG: +10 mm mittels Stellfuß**  
**HÖHENEINSTELLBEREICH: 74 cm fix oder höheneinstellbar 65 – 85 cm**  
RECTANGULAR PIPE: 60 x 30 mm, steel  
COLOUR: white, black, aluminium  
LEVELLING: +10 mm by means of adjustment leg  
RANGE OF HEIGHT ADJUSTMENT: fixed at 74 cm or height adjustable from 65 – 85 cm

Delta by Bene **HOLZ**  
Delta by Bene **WOOD**

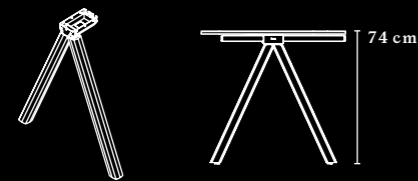

**HOLZROHR: 57 x 53,5 mm mit Stahlkern**  
**FARBE: Eiche Natur und Eiche Graphit**  
**NIVELLIERUNG: +10 mm mittels Stellfuß**  
**HÖHENEINSTELLBEREICH: 74 cm fix**  
WOODEN TUBE: 57 x 53.5 mm with steel core  
COLOUR: natural oak and oak graphite  
LEVELLING: +10 mm by means of adjustment leg  
RANGE OF HEIGHT ADJUSTMENT: fixed at 74 cm

Delta High by Bene

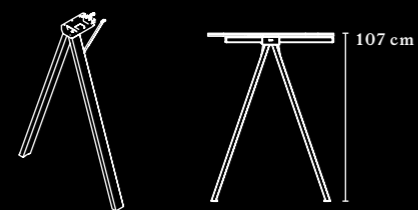

**RECHTECKROHR: 60 x 30 mm, Stahl**  
**FARBE: Weiß, Schwarz, Aluminium**  
**NIVELLIERUNG: +10 mm mittels Stellfuß**  
**HÖHENEINSTELLBEREICH: 107 cm fix**  
RECTANGULAR PIPE: 60 x 30 mm, steel  
COLOUR: white, black, aluminium  
LEVELLING: +10 mm by means of adjustment leg  
RANGE OF HEIGHT ADJUSTMENT: fixed at 107 cm

Delta High by Bene **HOLZ**  
Delta High by Bene **WOOD**

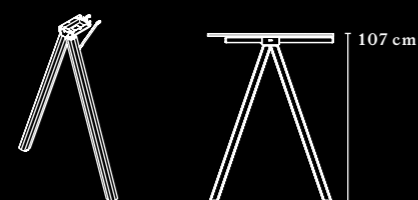

**HOLZROHR: 57 x 53,5 mm mit Stahlkern**  
**FARBE: Eiche Natur und Eiche Graphit**  
**NIVELLIERUNG: +10 mm mittels Stellfuß**  
**HÖHENEINSTELLBEREICH: 107 cm fix**  
WOODEN TUBE: 57 x 53.5 mm with steel core  
COLOUR: natural oak and oak graphite  
LEVELLING: +10 mm by means of adjustment leg  
RANGE OF HEIGHT ADJUSTMENT: fixed at 107 cm

Weitere Details und Informationen sind im Produktdatenblatt angeführt.  
Additional details and information can be found in the product datasheet.

**INDIVIDUELLE  
ORGANISATION.**

Integriert man T-PANELS (siehe Seite 20), lassen sich Arbeitsbereiche zusätzlich definieren. Verschiedene Höhen-, Farb- und Materialkombinationen schaffen Struktur im Büroumfeld – so entsteht Raum für Individualität in der Gestaltung und im Handling.



**INDIVIDUAL  
ORGANISATION.**

The integration of T-PANELS (see page 20), can also define working areas. Different height, colour and material combinations create structure in the office environment – which creates space for individuality in the design and handling.



**MIX AND MATCH.**

Dank seiner unterschiedlichen Gestaltungsmöglichkeiten kann Delta by Bene auf vielerlei Weise im Raum wirken: Ein cooler und eher minimalistischer Look entsteht durch den Einsatz eines pulverbeschichteten Stahlgestells. Für mehr Wärme sorgt die Variante in Eiche Natur oder Eiche Graphit.

**MIX AND MATCH.**

Thanks to a variety of design options, Delta by Bene can affect a room in many ways: the use of a powder coated steel frame leg produces a cool, minimalist look. The natural oak or graphite stained version convey an air of warmth.

**GESTELLFARBEN  
FRAME LEG COLOURS**



**WEISS**  
WHITE

**SCHWARZ**  
BLACK

**ALUMINIUM**  
ALUMINIUM

**EICHE NATUR**  
NATURAL OAK

**EICHE GRAPHIT**  
OAK GRAPHITE





Delta by Bene verleiht jedem Arbeitsplatz ein Wohlfühlambiente. Ob als Meetingtisch, als Einzelarbeitsplatz oder als WORKBENCH.



Delta by Bene WORKBENCH (siehe Seite 82 / see page 82).

Whether as a meeting desk, an individual workspace or as a WORKBENCH, Delta by Bene infuses every workspace with a feel good atmosphere.



# CONSULT.

Die elegante  
Verbindung  
von Arbeiten und  
Besprechen.



AWARD-  
WINNER\*

\* RED DOT DESIGN AWARD  
\* GOOD DESIGN AWARD

The elegant  
connection  
of work and  
discussion.

AUSGANGSPUNKT FÜR  
GUTE GESPRÄCHE.

Ob im Gespräch mit Kollegen, im Kontakt mit Kunden oder im Austausch mit Partnern: Gute Kommunikation ist der Schlüssel zum Erfolg. Das A und O dafür sind Empathie, Kompetenz und eine Umgebung, die eine angenehme Atmosphäre schafft und Wertschätzung vermittelt.

Die ideale Grundlage für einen professionellen Auftritt schafft CONSULT: Das großzügige Tischsystem vereint Arbeitstisch, Stauraum und Meetingbereich elegant in einem Möbel. Damit ist einerseits Platz für konzentriertes Arbeiten und andererseits Raum für informellen Austausch, fachkundige Beratung und erfolgreiche Verhandlungen. CONSULT stiftet Identität und wirkt einladend – so fühlt sich jeder gut aufgehoben.

THE STARTING  
POINT FOR GOOD  
CONVERSATIONS.

Whether conversing with colleagues, coming into contact with customers or exchanging ideas with partners: good communication is the key to success. The essentials for this are empathy, competence and an environment that creates a pleasant atmosphere and conveys appreciation.



CONSULT offers the perfect foundation for conveying a professional appearance: the spacious work desk system elegantly combines desk, storage and meeting area into one piece of furniture. On one hand it is a place for focused working, while also a space for informal exchange, expert consultations and successful negotiations on the other. CONSULT conveys identity and looks inviting – making anyone feel that they are in good hands.

**EMPFOHLENE  
PLATTENFORMEN**  
RECOMMENDED  
TABLE TOP SHAPES

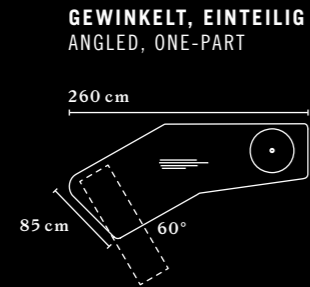
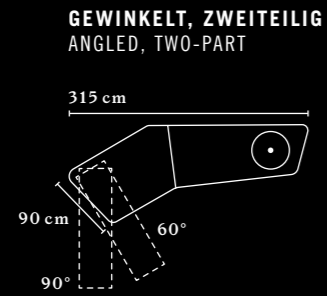

**EMPFOHLENE  
GESTELL-  
VARIANTEN**  
RECOMMENDED  
FRAME LEGS

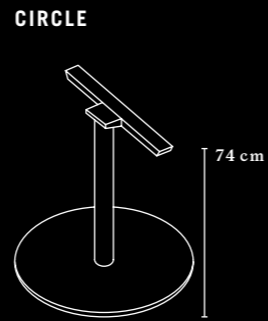

**RUNDRÖHR: Ø 70 mm,**  
Stahl pulverbeschichtet oder eloxiert  
**FARBE:** Weiß, Schwarz, Aluminium  
**NIVELLIERUNG:** +10 mm mittels Stellschraube  
**HÖHENEINSTELLBEREICH:** 72 / 74 / 76 cm fix  
ROUND PIPE: Ø 70 mm, steel, powder-coated or anodised  
COLOUR: white, black, aluminium  
LEVELLING: +10 mm with adjustment screw  
RANGE OF HEIGHT ADJUSTMENT: fixed at 72 / 74 / 76 cm

Weitere Details und Informationen sind im Produktdatenblatt angeführt.  
Additional details and information can be found in the product datasheet.

**GESTELLFARBEN CIRCLE**  
FRAME LEG COLOURS CIRCLE



**ALUMINIUM**  
ALUMINIUM      **SCHWARZ**  
BLACK          **WEISS**  
WHITE



**DIE TISCHPLATTE.**

**GROSSZÜGIG UND EINLADEND.**  
Mit ihrer großzügigen Dimension von bis zu über drei Metern Länge schafft die Tischplatte komfortabel Gelegenheit für gute Gespräche und konzentriertes Arbeiten.

**THE TABLE TOP.**

**GENEROUS AND INVITING.**  
With its generous dimensions of up to three meters in length, the table top comfortably creates an opportunity for good conversations and focused working.



Dezenten Sichtschutz für exponierte Arbeitsplätze bietet ein zusätzliches Tischpaneel.

An additional table panel offers a subtle privacy screen for exposed workspaces.

**DAS TISCHGESTELL.**

**ELEGANT UND STILVOLL.**  
Das Design von CONSULT stützt sich auf die Form der Tischplatte – vor allem aber auf das Tischgestell.

Ob im Management, in Einzel- und Teambüros oder am Point of Sale – CONSULT steht für Offenheit, Identität und Qualität.

**THE FRAME LEG.**

**ELEGANT AND STYLISH.**  
The design of CONSULT doesn't rest purely with the form of its table top, but more so on leg frame.

Whether in management, in individual or team offices, or at the point of sale – CONSULT conveys openness, individuality and quality.



# KT SIDEBOARD.

## MULTITASKING IST (K)EINE KUNST.

Das KT SIDEBOARD ist für eine Vielzahl an Funktionen konzipiert:

Zum einen dient es als Träger der Tischplatte, die mithilfe eines Anbindungselements am Sideboard fixiert wird. Zum anderen wird es zur Verkabelung des Arbeitsplatzes verwendet: Die Kabel lassen sich vom Boden versteckt durch das Sideboard zur Tischoberfläche führen. Und natürlich bietet das verschließbare Aufbewahrungselement Platz für allerlei Büroutensilien.

In den Dimensionen ist es so konzipiert, dass auch ein PC im Sideboard installiert werden kann. Ein Lüftungsauslass sorgt dabei für reichlich Kühlung und ein optionales CPU Schwenkboard für besseren Zugriff.

TISCHANBINDUNG  
DESK CONNECTION MODULE

ZYLINDERSCHLOSS  
CYLINDER LOCK



LÜFTUNGSGITTER MIT  
KABELAUSLASS  
für die Integration  
eines PC  
VENTILATION GRILLE WITH  
CABLE OUTLET  
for integrating PCs

SCHIEBETÜR  
SLIDING DOOR

FLÜGELTÜR  
HINGED DOOR

## UNABHÄNGIG UND FLEXIBEL.

Das KT SIDEBOARD kann auch frei stehend oder in Kombination mit anderen Arbeitstischen von Bene eingesetzt werden.

## THE ART OF MULTITASKING.

The KT SIDEBOARD can be used for a variety of functions.

It can be used to support a table top, when fixed together using a connector, or to discreetly feed cabling to and from the table surface. Of course, the lockable storage unit offers space for stationery and all kinds of office utensils.

The dimensions are designed in such a way that even a computer can be installed in the sideboard. A ventilation outlet allows plenty of cooling and an optional CPU swivel board ensures easier access.

## INDEPENDENT AND FLEXIBLE.

The KT SIDEBOARD can also be used free-standing or in combination with other Bene work desks.

## KT SIDEBOARD

### DIMENSIONEN DIMENSIONS

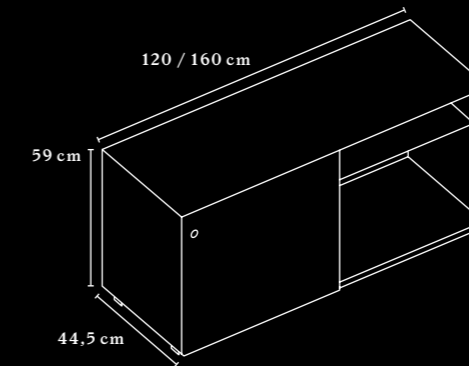

### KABEL- MANAGEMENT CABLE MANAGEMENT

#### KABELAUSLASS UND TISCHANBINDUNG CABLE OUTLET AND DESK CONNECTION MODULE

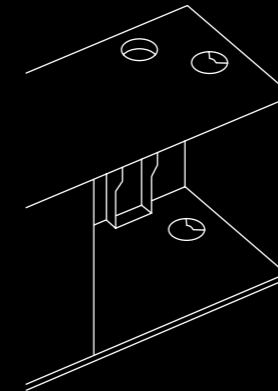

#### KABELAUSLASS, LÜFTUNG UND TISCHANBINDUNG CABLE OUTLET, VENTILATION, AND DESK CONNECTION MODULE

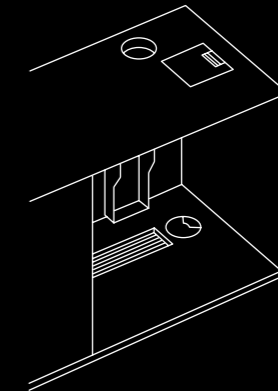

### EINBAUTEN UND ACCESSORIES BUILT-IN COMPONENTS AND ACCESSORIES

#### FACHBODEN SHELF

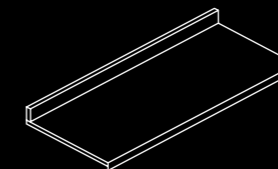

#### UTENSILIENAUSZUG AUF FACHBODEN ACCESSORY TRAY ON THE SHELF

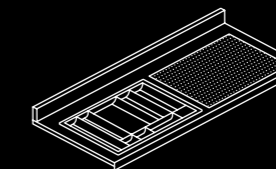

#### UTENSILIENAUSZUG ACCESSORY TRAY

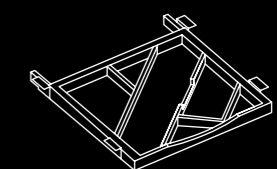

#### ENGLISCHER ZUG FILE TRAYS

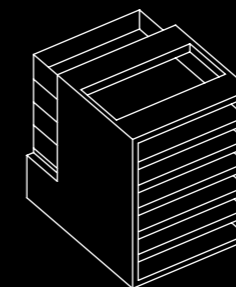

#### HÄNGEKARTEIBOX HANGING FILE BOX

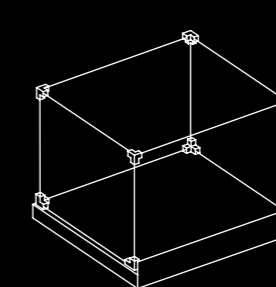

#### CPU-SCHWENKBOARD CPU SWIVEL BOARD

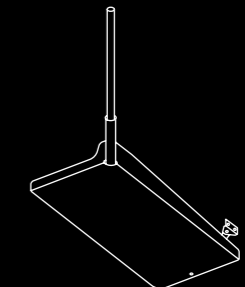



**The KT SIDEBOARD makes private or confidential papers simply disappear from view.**

**Das KT SIDEBOARD lässt private oder vertrauliche Details im Büro einfach verschwinden.**

Innerhalb des vielfältigen Material- und Farbspektrums von Bene lässt sich das KT SIDEBOARD passend zu anderen Aufbewahrungsmöbeln gestalten: So besteht die Möglichkeit, Korpus und Front nicht nur unifarbend, sondern in unterschiedlicher Farb- und Materialausführung zu designen. Selbstverständlich immer passend zur Tischplatte.

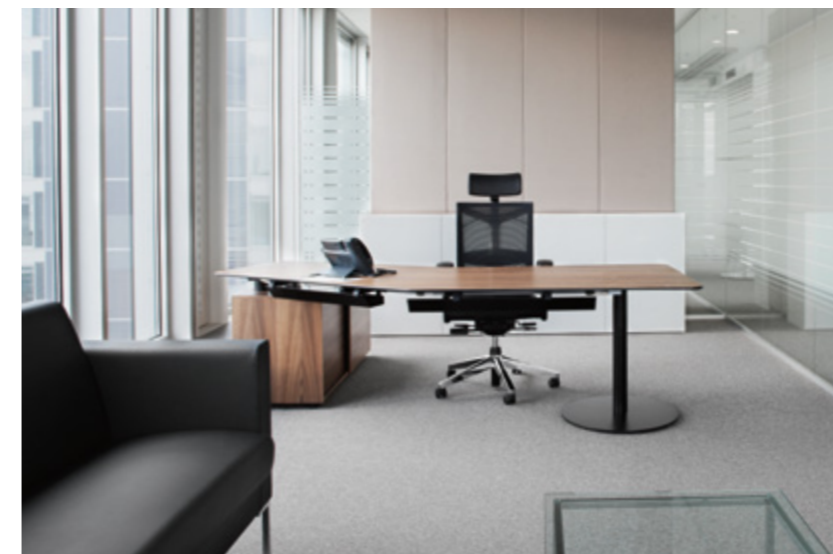

With Bene's diverse material and colour range, the KT SIDEBOARD can be designed to match other storage furniture. There is also the option to design the carcass and front in different colours and materials, but of course, always complementing the table top.



# CLASSIC.

**Der Arbeitsplatz mit  
Statement-Charakter.**



**The work-  
space with  
statement  
character.**

## KLASSISCH IM DESIGN.

Nicht nur Literatur, Film oder Musik haben ihre Klassiker. Auch im Design finden sich als formvollendet und harmonisch geltende, zeitlose Kontrapunkte zu schnelllebigen Trends.

Mit CLASSIC hat Bene ebenfalls einen Klassiker geschaffen – einen Büroklassiker! Der solide Arbeitstisch zeichnet sich durch seine geradlinige und schnörkellose Form aus. In Verbindung mit Furnierholz wird eine stilvolle Atmosphäre im Leadership-Bereich geschaffen. CLASSIC, ein Arbeitsplatz mit einem gewissen Statement.

## CLASSIC IN DESIGN.

Classics not only exist in literature, film and music. Even in design there are counterpoints to fast-paced trends, that are considered to be perfectly shaped and timeless.

With CLASSIC, Bene has also created a classic – an office classic! The solid desk is characterised by its clear-cut linear shape. In combination with wood veneer it creates a stylish atmosphere, perfect for leadership areas. CLASSIC is a workspace with a certain statement.



**EMPFOHLENE  
PLATTENFORMEN  
UND DIMENSIONEN**  
RECOMMENDED  
TABLE TOP SHAPES  
AND DIMENSIONS



**NUTZERSEITIG  
GERUNDET NG  
USER SIDE ROUNDED NG**

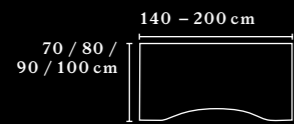

**KOMBITISCH K1  
COMBINATION DESK K1**

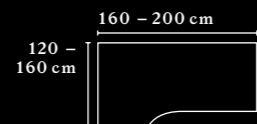

**WINKELTISCH W3  
ANGLE DESK W3**

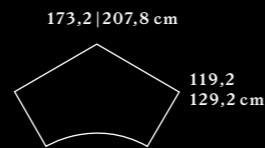

**ANHÄNGETISCH  
SIDE DESK**

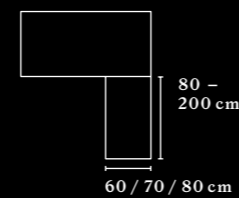

**GESTELLVARIANTE  
FRAME LEG**

**CLASSIC & CLASSIC PURE**

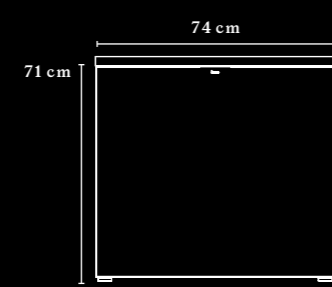
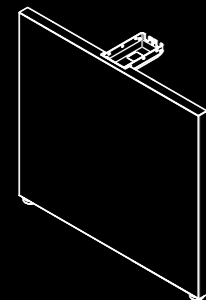

**Fixe Höhe**  
Fixed height

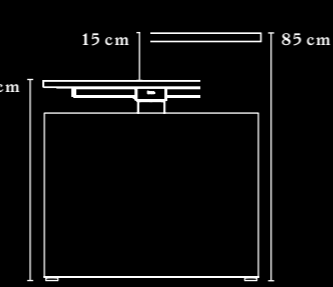

**Höheneinstellbar 20-mm-Raster mit Werkzeug**  
Height adjustable in 20 mm grid with tool

**WANGENSTÄRKE:** 41 mm  
Spanplatte mit Melamin oder MDF für Furnier,  
Befestigungskonsole aus Stahl mit Abdeckung  
**NIVELLIERUNG:** +10 mm mittels Stellfuß  
**HÖHENEINSTELLBEREICH:** im 20-mm-Raster mit Werkzeug

**THICKNESS OF SLAB-END:** 41 mm  
Chipboard with melamine or MDF for veneer,  
steel fastening construction with cover  
**LEVELLING:** +10 mm by means of adjustment leg  
**RANGE OF HEIGHT ADJUSTMENT:** in 20 mm grid with tool

**CLASSIC LIFT & CLASSIC PURE LIFT**

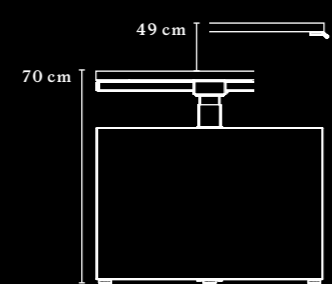
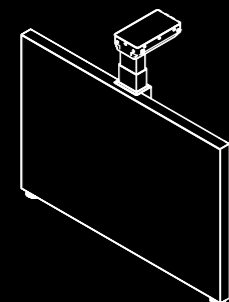

**2-teilige Säule,  
elektrisch höhenverstellbar**  
Two-part column,  
electrically height adjustable

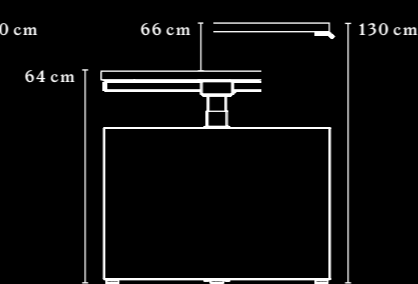

**3-teilige Säule,  
elektrisch höhenverstellbar**  
Three-part column,  
electrically height adjustable

**WANGENSTÄRKE:** 41 mm  
**RECHTECKROHR:** 80 x 50 mm,  
gepulvertes Stahlformrohr, Weiß, Schwarz, Aluminium  
**NIVELLIERUNG:** +10 mm mittels Stellfuß  
**HÖHENEINSTELLBEREICH:**  
stufenlos höhenverstellbar 64 / 70 - 130 / 120 cm  
**MAXIMALE BELASTUNG DER ELEKTRISCH  
HÖHENVERSTELLBAREN SÄULEN:**  
75 kg / 100 kg (bei Säulen mit erhöhtem Auffahrschutz)  
**LEISTUNGS-AUFNAHME IM STANDBY:** 0,1 Watt

**THICKNESS OF SLAB-END:** 41 mm  
**RECTANGULAR PIPE:** powdered 80 x 50 mm steel profile pipe,  
white, black, aluminium  
**LEVELLING:** +10 mm with adjustment screws  
**RANGE OF HEIGHT ADJUSTMENT:**  
continuously height adjustable from 64 / 70 - 130 / 120 cm  
**MAXIMUM LOAD OF THE ELECTRICALLY  
HEIGHT-ADJUSTABLE COLUMNS:**  
75 kg / 100 kg (for columns with increased collision protection)  
**POWER CONSUMPTION IN STANDBY:** 0.1 watts

**EIN STATEMENT FÜR  
INDIVIDUALITÄT.**

Charakteristisch für CLASSIC ist die schwebend anmutende Tischplatte. Sie lockert die massiv wirkende Gestalt des Arbeitsplatzes gekonnt auf. Ein ganz persönliches Statement lässt sich darüber hinaus durch die Wahl der Materialien und Farben setzen.

**A STATEMENT OF  
INDIVIDUALITY.**

CLASSIC relaxes the serious-looking design of the workspace, with its characteristic, seemingly floating table top. An entirely personalised statement is also achieved through the choice of materials and colours.



Auch an kleineren Einzelarbeitsplätzen schafft CLASSIC ein stilvolles Ambiente.

CLASSIC creates a stylish atmosphere even in smaller individual workspaces.



# X-PRESS.



## EIN MIKRORAUM FÜR KREATIVES ARBEITEN.

X-PRESS ist ein hochwertiger Design-Klapptisch für alle mit großen Gedanken und vielen Ideen.

X-PRESS kann einfach und mit wenigen Handgriffen auf- bzw. abgebaut und verstaut werden. Der Schreibtisch passt sich nicht nur jedem Platzbedarf an, sondern kann auch in der Tischhöhe optimal mittels Höhenarretierung in 3 Stufen für die eigenen Bedürfnisse adaptiert werden. So schafft X-PRESS ideale ergonomische Voraussetzungen.

X-PRESS, die perfekte Grundlage für jedes Home-Office, heute im Wohnzimmer, morgen in der Küche – der Schreibtisch macht überall eine gute Figur.



## A MICRO-SPACE FOR CREATIVE WORK.

X-PRESS is a high-quality design folding table for anyone with big plans and lots of ideas.

X-PRESS can be instantly set-up, and just as easily folded for neatly storing away in just a few movements. The desk not only adapts to any space requirement – it can also be optimally elevated to suit the user by means of 3 simple height adjustment settings. With X-PRESS you can create your ideal ergonomic conditions.

The perfect solution for every home office, today in the living room, tomorrow in the kitchen – X-PRESS cuts an impressive figure everywhere.



### DIMENSIONEN DIMENSIONS

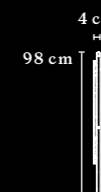
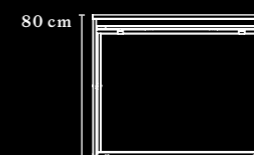
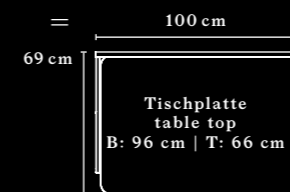

### ZUSAMMENGEKLAPPTER ZUSTAND FOLDED POSITION

ECKAUSFÜHRUNG: gerundet,  
MELAMIN: R 50 mm,  
FURNIER: R 70 mm  
CORNERS: rounded,  
MELAMINE: R 50 mm,  
VENEER: R 70 mm

### HÖHEN HEIGHTS

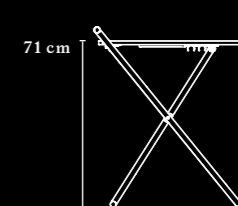
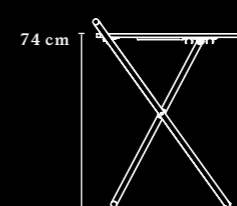
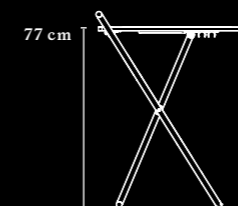

Werkzeuglose Höhenverstellung in 3 Stufen.  
Tool-free height adjustment in three levels.

# HÖHENVER- STELLBARE ARBEITSTISCHE.

Arbeiten im Sitzen  
oder Stehen.

## Höhenverstellbare Arbeitstische

Height-adjustable desks

CLASSIC (PURE) LIFT	58
LEVEL PURE LIFT	64
LEVEL LIFT	68
LEVEL LIFT PRO	72
LEVEL LIFT TWIN & LEVEL PURE LIFT TWIN	76
U-LIFT	80

## HEIGHT- ADJUSTABLE DESKS.

Working  
while sitting  
or standing.



Arbeitstische

Arbeitsplatz-Systeme

Stauraum



# LEVEL PURE LIFT.

Bereit für das nächste  
Level?



Ready for the  
next level?

## FIT DURCH DEN ARBEITSTAG.

Heutzutage wird viel zu viel Zeit sitzend im Büro verbracht. Dabei gibt es längst qualitativ hochwertige Möbel, die nicht nur den Arbeitsalltag dynamischer, sondern auch die Arbeitsumgebung gesünder machen.

Das simple und kostenbewusste Einstiegsmodell aus der LEVEL LIFT Serie ermöglicht auf unkomplizierte Art und Weise wechselndes Arbeiten im Sitzen und im Stehen. Es passt sich so den jeweiligen Bedürfnissen perfekt an.



## STAY FIT AT WORK.

These days, we spend far too much time in the office sitting down. For a long time now high-quality furniture has been available that not only makes our working day more dynamic but also gives us a healthier working environment.

The simple and inexpensive entry-level model from the LEVEL LIFT series conveniently lets you alternate between sitting and standing while working. It adapts perfectly to your needs.

**PLATTENFORMEN  
UND DIMENSIONEN**  
TABLE TOP SHAPES  
AND DIMENSIONS

SPANPLATTE 19 mm / 25 mm oder Compactplatte 13 mm  
CHIPBOARD 19 mm / 25 mm or compact top 13 mm

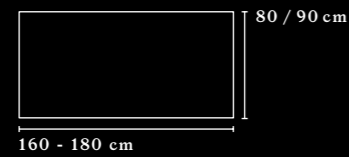

**GESTELLVARIANTE**  
FRAME LEG

T-FUSS RECHTECKIG  
T-LEG RECTANGULAR

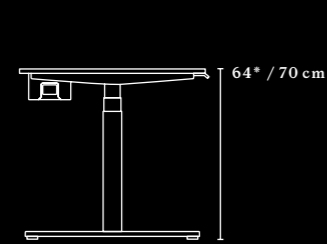

\*: bei 3-teiliger Säule  
\*: for three-part column

RECHTECKROHR: 80 x 50 mm, gepulvertes Stahlformrohr, Fußausleger in Aluminium-Druckguss  
RUNDROHR: Ø 70 mm, gepulvertes Stahlformrohr, Fußausleger in Aluminium-Druckguss  
FARBEN: Weiß, Schwarz, Aluminium  
NIVELLIERUNG: +10 mm mittels Stellschrauben  
MAXIMALE BELASTUNG: 75 kg / 100 kg (bei Säulen mit erhöhtem Auffahrschutz)  
LEISTUNGS-AUFNAHME IM STANDBY: 0,1 Watt  
RECTANGULAR PIPE: powdered 80 x 50 mm steel profile pipe, cantilever legs: die-cast aluminium frame  
ROUND PIPE: powdered Ø 70 mm steel profile pipe, cantilever legs: die-cast aluminium frame  
COLOURS: white, black, aluminium  
LEVELLING: +10 mm with adjustment screws  
MAXIMUM LOAD: 75 kg / 100 kg (for columns with increased collision protection)  
POWER CONSUMPTION IN STAND-BY: 0.1 watts



In den gängigsten Tischformaten kann der LEVEL PURE LIFT mit einem kompletten Gestell in Schwarz, Weiß oder Aluminiumfarben und einer Tischplatte in Rechteckform optional auch mit Soft Edge versehen werden. Die neue und verbesserte schwenkbare Kabelwanne sorgt für ein noch einfacheres Kabelmanagement.

In the most popular desk formats, the LEVEL PURE LIFT can be designed with the complete frame in black, white or coloured aluminium and a rectangular table top with Soft Edge as an option. The new and improved cable tray can be tilted to provide even easier cable management.

TISCHPLATTE  
TABLETOP

KABELWANNE  
CABLE TRAY

GETEILTE ZARGE  
SPLIT FRAME

ELEKTRISCH  
HÖHENVERSTELLBARES  
TISCHGESTELL  
ELECTRIC HEIGHT-ADJUSTABLE  
FRAME LEG

HANDSCHALTER  
ELECTRONIC CONTROLLER



**DAS LEVEL PURE LIFT  
SYSTEM – PURE DYNAMIK.**

Alle LEVEL PURE LIFT Arbeitstische sind mit der neuesten Handschalter-Technologie ausgestattet, die optional auch mit Bluetooth verfügbar ist (siehe Seite 70). Das Bottom up-Führungssystem bildet die Basis für die stufenlose Höhenverstellung von 63 bis zu sogar 130 cm.

**THE LEVEL PURE  
LIFT SYSTEM –  
PURE DYNAMIC.**

All LEVEL PURE LIFT desks are equipped with the latest electronic controller technology that also comes with Bluetooth as an additional option (see page 70). The continuous height adjustments from 63 all the way to 130 cm are based on a bottom-up guide system.





# LEVEL LIFT.

**Ergonomie heißt  
nicht, auf Design  
zu verzichten!**

AWARD-  
WINNER\*

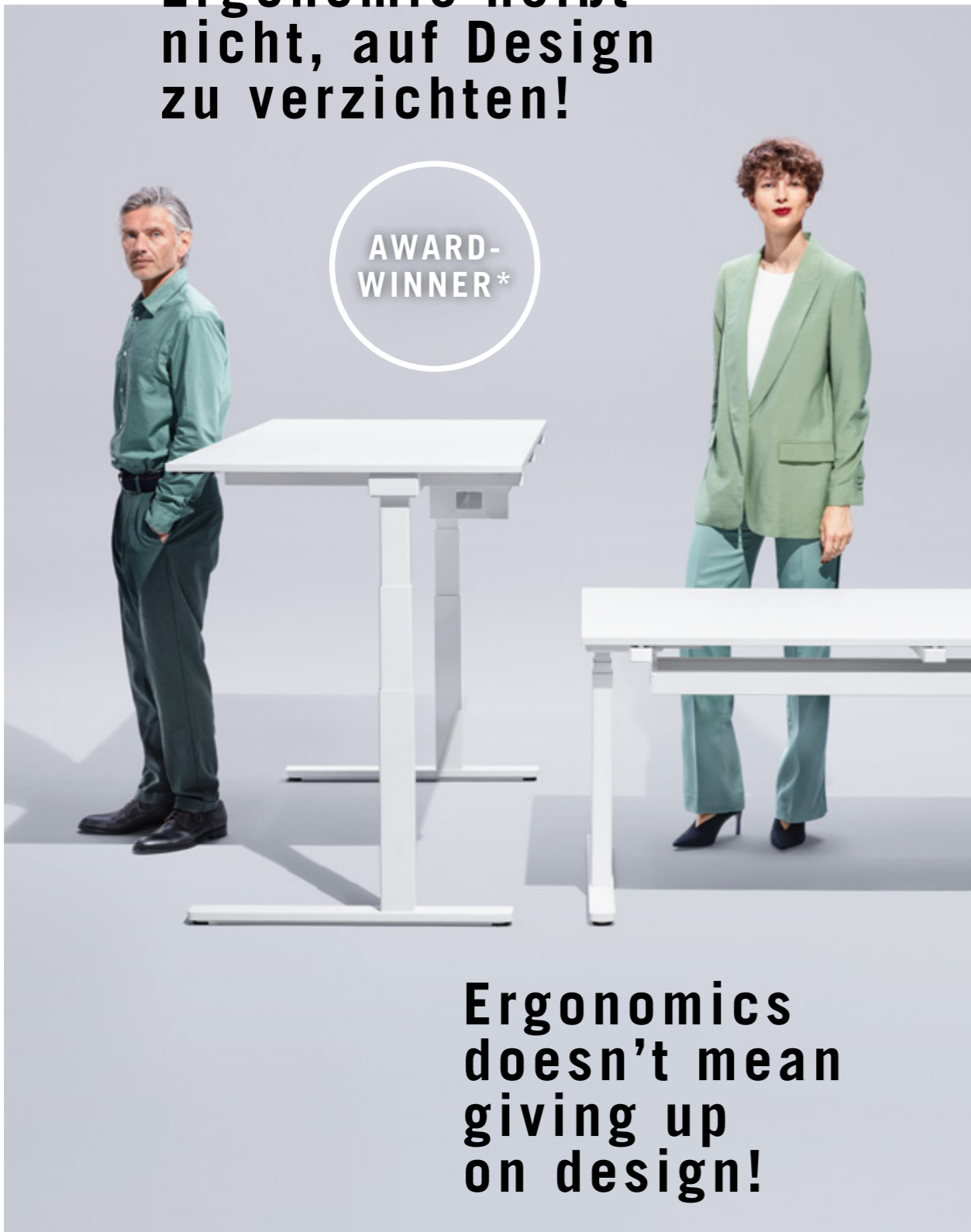

**Ergonomics  
doesn't mean  
giving up  
on design!**

\* ICONIC AWARD INTERIOR INNOVATION

**KOMFORT IST EINE FRAGE  
DER EINSTELLUNG.**

Stundenlanges Sitzen macht nicht nur den Rücken, sondern oft auch den Geist müde. Umso wichtiger ist es, Abwechslung und Bewegung in den Arbeitstag zu bringen.

Der elektrisch höhenverstellbare Arbeitstisch passt sich in der Höhe nicht nur exakt an, er ermöglicht auch, im Sitzen und Stehen zu arbeiten und nach Belieben dazwischen zu wechseln. Einzusetzen in Desk Sharing-Bereichen oder für Mitarbeiter, die vorwiegend am Bildschirm arbeiten und die Körperhaltung spontan und häufig wechseln wollen.



**STAY FIT  
AT WORK.**

Sitting down for hours on end doesn't just tire out your back – it often leaves your brain worn out too.

It's therefore all the more important to inject some movement and a change of scenery into your working routine. As well as moving precisely to your chosen height, the electrically height adjustable desk also allows you to work either standing up or sitting down and lets you switch from one to the other whenever you like. It has been designed for use by desk sharers or staff who spend most of their time at their computer and want to change their posture spontaneously and frequently.



**EMPFOHLENE  
PLATTENFORMEN  
UND DIMENSIONEN**  
RECOMMENDED  
TABLE TOP SHAPES  
AND DIMENSIONS

**RECHTECK UND  
RECHTECK MIT  
SOFT EDGE**  
RECTANGULAR AND  
RECTANGULAR WITH  
SOFT EDGE

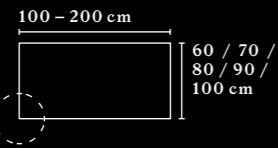

**SOFT EDGE  
SOFT EDGE**

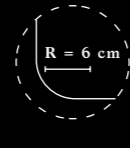

**NUTZERSEITIG  
GERUNDET  
ROUNDED ON  
USER SIDE**

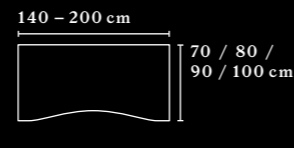

**KOMBITISCH K1  
COMBINATION DESK K1**

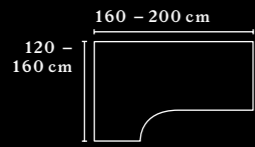

**WINKELTISCH W3  
ANGLE DESK W3**

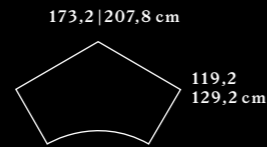

**ANHÄNGETISCH  
SIDE DESK**

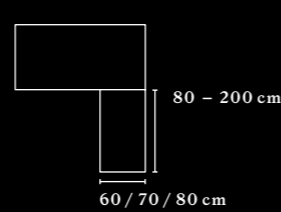

**GESTELL-  
VARIANTEN  
FRAME LEGS**

**C-FUSS\*\*  
C-LEG\*\***

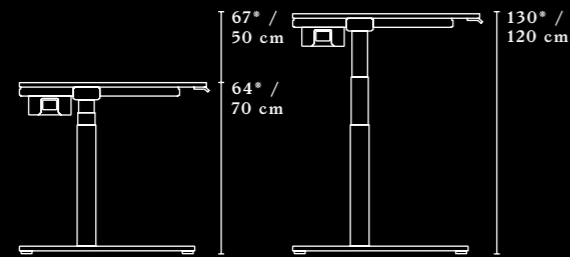

**T-FUSS  
T-LEG**

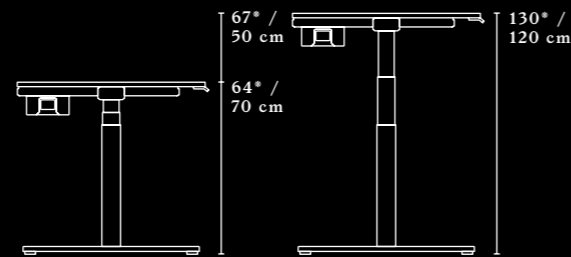

**RECHTECKROHR: 80 x 50 mm, gepulvertes Stahlformrohr, Fußausleger in Aluminium-Druckguss**  
**RUNDRÖHR: Ø 70 mm, gepulvertes Stahlformrohr, Fußausleger in Aluminium-Druckguss**  
**FARBEN: Weiß, Aluminium oder Schwarz**  
**NIVELLIERUNG: +10 mm mittels Stellschrauben**  
**HÖHENEINSTELLBEREICH: stufenlos höhenverstellbar 64 – 130 cm**  
**MAXIMALE BELASTUNG: 75 kg / 100 kg (bei Säulen mit erhöhtem Auffahrschutz)**

**RECTANGULAR PIPE: powdered 80 x 50 mm steel, profile pipe, cantilever legs: die-cast aluminium frame**  
**ROUND PIPE: powdered Ø70 mm steel profile pipe, cantilever legs: die-cast aluminium frame**  
**COLOURS: white, aluminium, or black**  
**LEVELLING: +10 mm with adjustment screws**  
**RANGE OF HEIGHT ADJUSTMENT: continuously height adjustable from 64 – 130 cm**  
**MAXIMUM LOAD: 75 kg / 100 kg (for columns with increased collision protection)**

\*: bei 3-teiliger Säule  
\*: for three-part column

\*\*: C-Fuß nur in Kombination mit Rechteckrohr möglich  
\*\*: C-leg only in combination with rectangular pipe

**HANDSCHALTER  
ELECTRONIC  
CONTROLLER**

**HANDSCHALTER LIGHT  
ELECTRONIC CONTROLLER LIGHT**

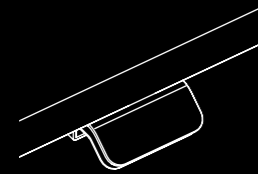

**FUNKTIONEN: Auf-/ Ab-Funktion, Intuitives Bedienelement**  
**FUNCTIONS: Up/down function, intuitive operation**

**HANDSCHALTER BASIC BT  
ELECTRONIC CONTROLLER BASIC BT**

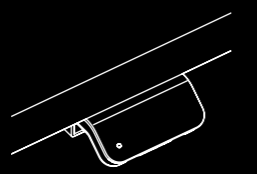

**FUNKTIONEN: Auf/ Ab-Funktion, intuitives Bedienelement, Erinnerungsfunktion über LED Diode, 2 individuelle Memory-Funktion, Container-/ Shelfstop, Bluetooth® -> Desk Control™App**  
**FUNCTIONS: Up/down function, intuitive operation reminder function via LED diode, 2 individual memory function, Pedestal-/ Shelfstop, Bluetooth® -> Desk Control™App**

**HANDSCHALTER PREMIUM BT  
ELECTRONIC CONTROLLER PREMIUM BT**

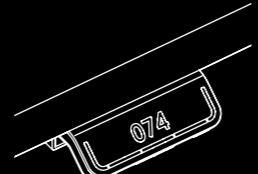

**FUNKTIONEN: Auf/ Ab-Funktion, intuitives Bedienelement, Erinnerungsfunktion über OLED Lichtleiste, 4 individuelle Memory-Funktionen, Container-/ Shelfstop, numerisches Display, Bluetooth® -> Desk Control™App**  
**FUNCTIONS: Up/down function, intuitive operation reminder function via OLED light bar, 4 individual memory functions, Pedestal-/ Shelfstop, number display, Bluetooth® -> Desk Control™App**

**TISCHPLATTE  
TABLETOP**

**KABELWANNE  
CABLE TRAY**

**ZENTRALZARGE  
CENTRAL FRAME**

**ELEKTRISCH  
HÖHENVERSTELLBARES  
TISCHGESTELL  
ELECTRIC HEIGHT-ADJUSTABLE  
FRAME LEG**

**HANDSCHALTER  
ELECTRONIC CONTROLLER**

**DAS LEVEL LIFT SYSTEM –  
DYNAMIK STATT STATIK.**

Der Arbeitstisch bietet eine stufenlose Höhenverstellung von 63 bis 130 cm. Einen besonderen Mehrwert bietet der erhöhte Auffahrschutz. Die Höheneinstellung des Tisches ist mittels eines Handschalters veränderbar, hier stehen 3 unterschiedliche Modelle zur Auswahl.

**THE LEVEL LIFT  
SYSTEM –  
DYNAMIC INSTEAD  
OF STATIC.**

The desk is continuously height adjustable from 63 cm to 130 cm and offers particular added value in the form of increased protection against uncontrolled movement. The desk height can be adjusted using a electronic controller, which is available in three different models.

**INDIVIDUELL  
GESTALTBAR.**

LEVEL LIFT verfügt wahlweise über ein C- oder T-Fußgestell und kann auch mit einer geschlossenen CLASSIC-Wange ausgeführt werden. Bei den Plattenformen kann zwischen rechteckig, auch mit Soft Edge, und nutzerseitig gerundet gewählt werden.

**INDIVIDUALLY  
CUSTOMISABLE.**

LEVEL LIFT comes with either a C- or T-foot frame and can also be designed with a closed CLASSIC side-panel. For the desktop shapes, a choice can be made between rectangular, with Soft Edge, if desired, and rounded on the user side.





# LEVEL LIFT PRO.

Hoher Anspruch an Design und Funktionalität.

AWARD-WINNER\*



High demand for design and functionality.

\* ICONIC AWARD INTERIOR INNOVATION

## DAS ELEGANTE UNDERSTATEMENT.

Fehlende Bewegung und Dauersitzen im Büroalltag führt zu Verspannungen, Rücken- und Nackenbeschwerden, Leistungsabfall, rasche Ermüdung, Konzentrations- und Motivationsmangel.

Dem gesundheitsschädigenden Bewegungsmangel setzt Bene u.a. höhenverstellbare Tische für wechselndes Arbeiten im Sitzen und Stehen entgegen und leistet so einen Beitrag, damit Körper und Geist in Bewegung bleiben. LEVEL LIFT PRO bietet die maßgeschneiderte Lösung für all jene, die Ergonomie am Arbeitsplatz mit hochwertigen Materialien und exklusivem Design vereinen wollen.



## THE ELEGANT UNDERSTATEMENT.

Prolonged sitting and a lack of exercise day in, day out in the office causes strain, back and neck pain, reduced performance, rapid fatigue and a shortage of concentration and motivation.

Bene is countering this harmful lack of movement with solutions including height-adjustable desks for alternating at work between sitting and standing. In doing so, the company is helping both bodies and minds to keep active. LEVEL LIFT PRO is the tailor-made solution for all those who want to combine ergonomics in the workplace with high-quality materials and exclusive design.

**EMPFOHLENE  
PLATTENFORMEN  
UND DIMENSIONEN**  
RECOMMENDED  
TABLE TOP SHAPES  
AND DIMENSIONS

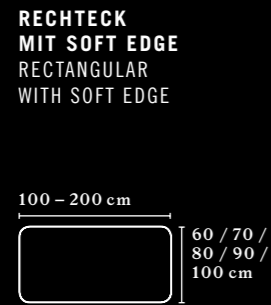

**GESTELL-  
VARIANTE**  
FRAME LEG

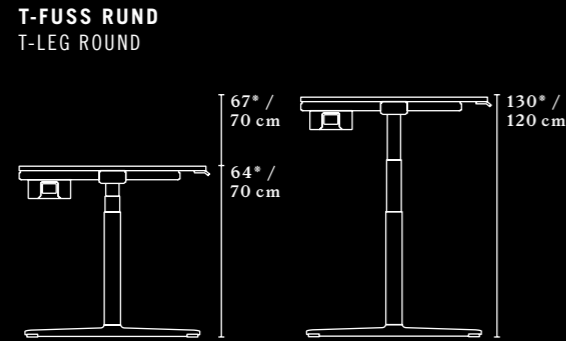

**RUNDRÖHR:** Ø 70 mm, gepulvertes Stahlformrohr,  
Fußausleger in Aluminium-Druckguss  
**FARBE:** Weiß, Aluminium oder Schwarz  
**NIVELLIERUNG:** +10 mm mittels Stellschrauben  
**HÖHENEINSTELLBEREICH:** stufenlos höhenverstellbar 64 – 130 cm  
**MAXIMALE BELASTUNG:** 100 kg, Säule mit erhöhtem Auffahrerschutz  
**ROUND PIPE:** powdered Ø 70 mm steel profile pipe,  
cantilever legs: die-cast aluminium frame  
**COLOUR:** white, aluminium, or black  
**LEVELLING:** +10 mm with adjustment screws  
**RANGE OF HEIGHT ADJUSTMENT:** continuously height adjustable from 64 – 130 cm  
**MAXIMUM LOAD:** 100 kg, column with increased collision protection

**FEATURES**  
FEATURES

**GETEILTE SCHIEBEPLATTE  
INKLUSIVE RAHMEN-  
VERBLENDUNG UND  
OPTIONALE KABELLENDE**  
DIVIDED SLIDING TOP  
INCLUDING FRAME PANELS  
AND OPTIONAL CABLE COVER

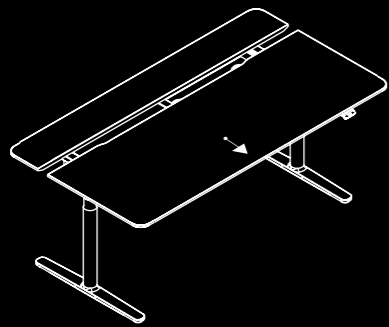

**KABELLENDE  
AUF RÜCKSEITE**  
CABLE PANEL  
ON THE BACK SIDE

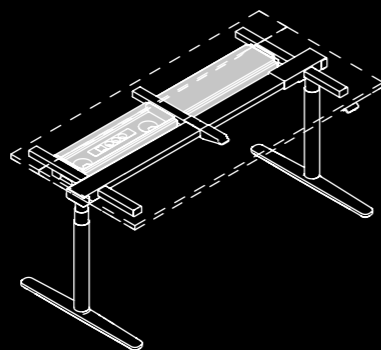

**WASSERFALLKANTE**  
WATERFALL EDGE

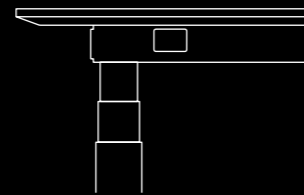

**SCHÖN  
FUNKTIONAL.**

LEVEL LIFT PRO verfügt über ein T-Fußgestell. Bei den Plattenformen kann zwischen rechteckig, auch mit Soft Edge, und nutzerseitig gerundet gewählt werden. Der Arbeitstisch bietet eine stufenlose Höhenverstellung von 63 bis 130 cm. Einen besonderen Mehrwert bietet der erhöhte Auffahrerschutz. Die Höheneinstellung des Tisches ist mittels eines Handschalters veränderbar, hier stehen 3 unterschiedliche Modelle zur Auswahl. Die patentierte Kabelwanne in Kombination mit der neuen Kabelblende sorgen für ein hochwertiges Erscheinungsbild, wie geschaffen für Management Bereiche.



**BEAUTIFULLY  
FUNCTIONAL.**

LEVEL LIFT PRO is available with a T base frame. For the desktop shapes, a choice can be made between rectangular, with Soft Edge, if desired, and rounded on the user side. The desk is continuously height adjustable from 63 cm to 130 cm and offers particular added value in the form of increased protection against uncontrolled

movement. The desk height can be adjusted using an electronic controller, which is available in three different models. The patented cable tray in combination with the new cable panel provides a high-quality appearance that is perfect for executive settings.



# LEVEL LIFT TWIN.

## Dynamisches Duo.



**A dynamic duo.**

### INDIVIDUELLE ENTFALTUNG FÜR TEAMPLAYER.

LEVEL LIFT TWIN kombiniert die Vorteile von LEVEL LIFT und Workbench, ohne dabei auf Flexibilität zu verzichten: Zwei LEVEL Einzeltische werden mit dem Kombifuß zum LEVEL LIFT TWIN verbunden.

Bei Bedarf entstehen daraus jederzeit wieder zwei Einzeltische. LEVEL LIFT TWIN fördert dabei die Kommunikation und das Teamwork im Sitzen wie im Stehen. Die höhenverstellbare Doppelarbeitsplatzlösung überzeugt durch reduziertes Design und schafft durch das durchgehende Gestell eine klare und aufgeräumte Optik im Open Space.



### PERSONALISED DEVELOPMENT FOR TEAM PLAYERS.



LEVEL LIFT TWIN combines the benefits of a LEVEL LIFT and Workbench without sacrificing any flexibility: the combination foot joins two single LEVEL desks together to make the LEVEL LIFT TWIN.

If required, it can be split back into two individual desks. LEVEL LIFT TWIN thus promotes communication and teamwork while either sitting or standing. This height-adjustable double workstation solution convinces with its reduced design and its continuous frame creates a clear and tidy look in an open space.

**PLATTENFORMEN  
UND DIMENSIONEN**  
TABLE TOP SHAPES  
AND DIMENSIONS

**RECHTECK UND RECHTECK  
MIT SOFT EDGE**  
RECTANGULAR AND  
RECTANGULAR WITH SOFT EDGE

**SOFT EDGE**  
SOFT EDGE

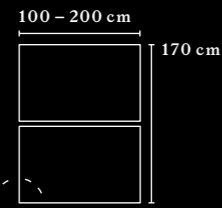

**NUTZERSEITIG GERUNDET**  
ROUNDED ON USER SIDE

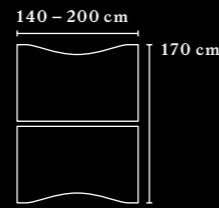

**GESTELL-  
VARIANTEN**  
FRAME LEGS

**SITZ-STEH-VARIANTE**  
SITTING-STANDING OPTION

**ELEKTRISCHE HÖHENVERSTELLUNG**  
ELECTRICAL HEIGHT ADJUSTMENT

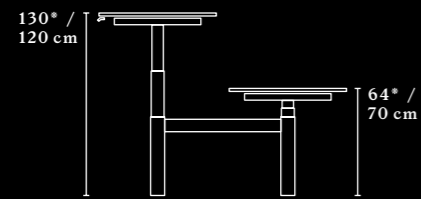

**SITZ-SITZ-VARIANTE**  
SITTING-SITTING OPTION

**MANUELLE HÖHENVERSTELLUNG**  
MANUAL HEIGHT ADJUSTMENT

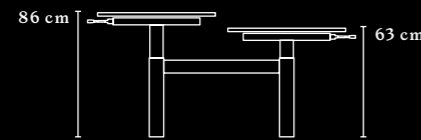

**ANBINDUNG  
TISCHPANEEL  
PURE / MULTI /  
CURVE**  
CONNECTION  
TABLE PANEL  
PURE / MULTI /  
CURVE

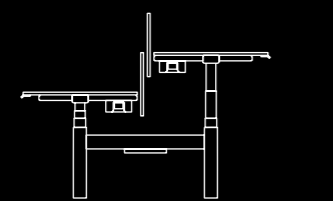

**Anbindung direkt am Tischrahmen**  
Connection directly on the table  
frame

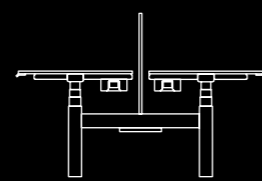

**Zentrale Anbindung am  
Tischgestell**  
Central connection on the  
table frame

**HÖHEN-  
VERSTELLUNG**  
HEIGHT  
ADJUSTMENT

**MANUELLE HÖHEN-  
VERSTELLUNG 62 – 86 cm**  
MANUAL HEIGHT ADJUSTMENT  
62 – 86 cm

**HÖHENVERSTELLUNG  
MITTELS RASTOMAT**  
HEIGHT ADJUSTMENT VIA RATCHET

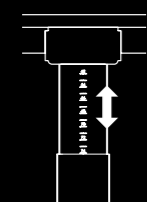

**KURBEL-HÖHENVERSTELLUNG**  
CRANK LEVER HEIGHT ADJUSTMENT

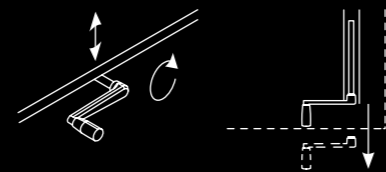

**ausziehbare Kurbel**  
pull-out crank lever

**RECHTECKROHR: 80 x 50 mm oder RUNDROHR: Ø 70 mm**  
**FARBE: Aluminium, Schwarz oder Weiß**  
**NIVELLIERUNG: +10 mm mittels Stellschrauben**  
**HÖHENEINSTELLBEREICH: stufenlos höhenverstellbar**  
**64\* / 70 – 130\* / 120 cm**  
**MAXIMALE BELASTUNG DER ELEKTRISCH HÖHENVERSTELL-  
BAREN SÄULEN: 75 kg / 100 kg (bei Säulen mit erhöhtem  
Auffahrschutz)**  
**LEISTUNGS-AUFNAHME IM STANDBY: 0,1 Watt**  
RECTANGULAR PIPE: 80 x 50 mm or round pipe: Ø 70 mm  
COLOUR: aluminium, black or white  
LEVELLING: +10 mm with adjustment screws  
RANGE OF HEIGHT ADJUSTMENT: continuously height adjustable  
from 64\* / 70 – 130\* / 120 cm  
MAXIMUM LOAD OF THE ELECTRICALLY HEIGHT-ADJUSTABLE COLUMNS:  
75 kg / 100 kg (for columns with increased collision protection)  
OWER CONSUMPTION IN STAND-BY: 0.1 watts

**\*bei 3-teiliger Säule**  
\*for three-part column

**LEVEL PURE  
LIFT TWIN.**

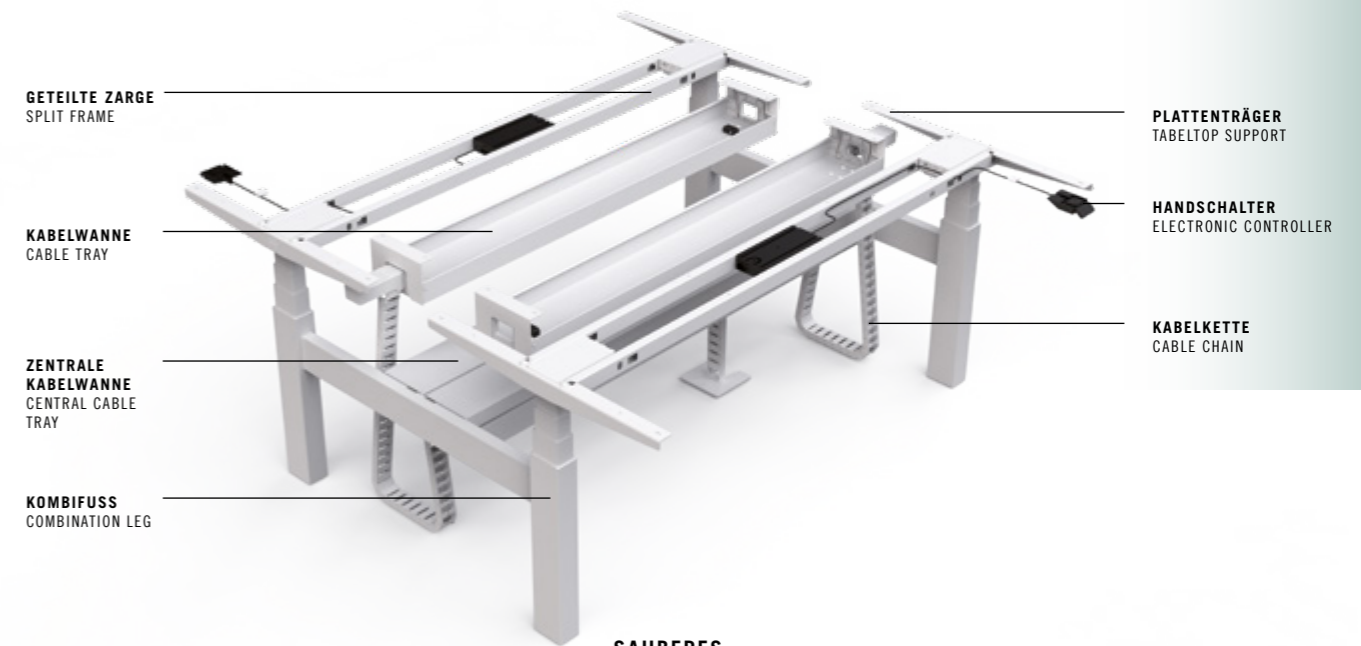

**SAUBERES  
KABELMANAGEMENT.**

Zur Auswahl stehen zwei Modelle,  
einmal basierend auf LEVEL LIFT  
und einmal auf LEVEL PURE LIFT.  
Alle Tische bieten einen elektrischen  
Höhenverstellbereich von 64 bis  
130 cm mittels neuester Handschalter-  
Technologie, optional auch mit  
Bluetooth verfügbar - analog zu  
LEVEL LIFT bzw. LEVEL PURE  
LIFT.

**CLEAN CABLE  
MANAGEMENT.**

There is a choice of two  
models, one based on  
LEVEL LIFT and the other  
on LEVEL PURE LIFT.  
All desks are electrically  
height adjustable from  
64 to 130 cm thanks to the  
latest electronic controller  
technology and are also  
available with Bluetooth as  
an option – just like the  
LEVEL LIFT and LEVEL  
PURE LIFT.

**LEVEL LIFT  
TWIN.**

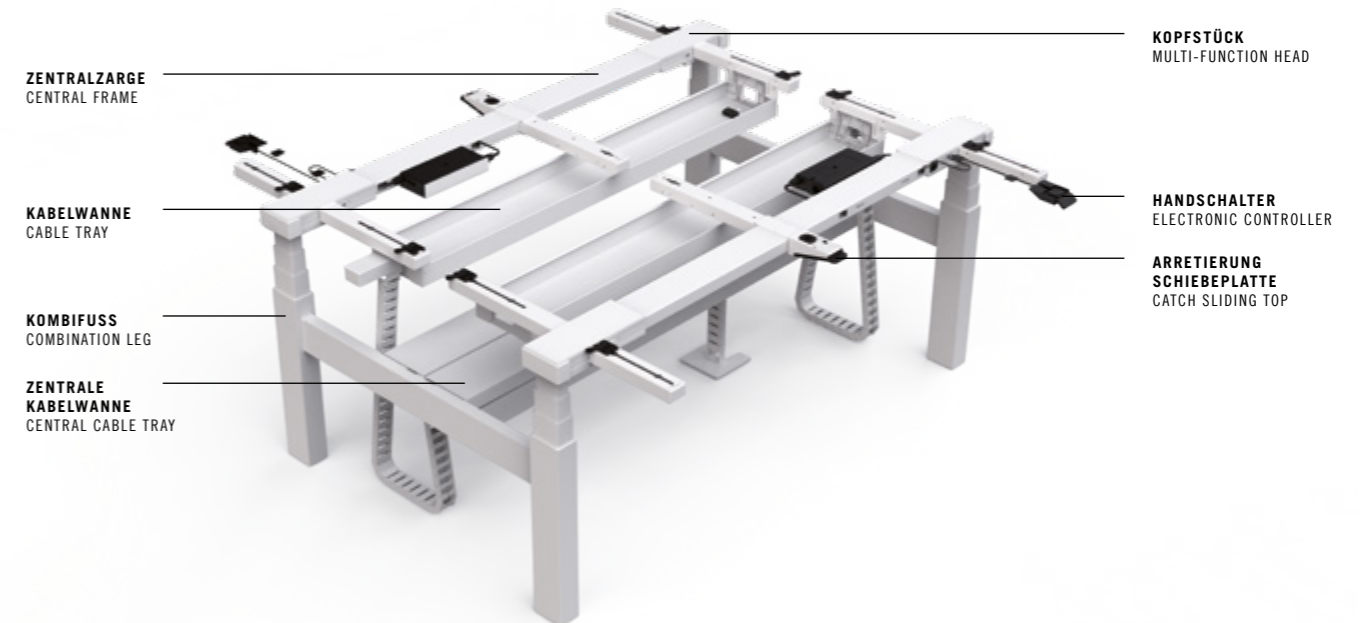



# U-LIFT.

**Ein eigener Platz zum Arbeiten, Konzentrieren und Organisieren.**



**Having your own space to work, concentrate and organise.**

## FÜR DYNAMISCHES ARBEITEN.

U-LIFT – weil Ergonomie und Multifunktionalität keine Frage der Größe sind.

Und keine Sorge, hierfür benötigt man nicht gleich einen ganzen Raum. Ein kleiner, funktionaler Schreibtisch kann hier die perfekte Lösung sein! Am besten noch mit etwas Stauraum für die wichtigsten Unterlagen und einer eleganten Antwort für den „Kabel-Salat“.

U-LIFT erfüllt nicht nur all diese Ansprüche, sondern lässt sich elektrisch von 68 bis 117 cm höhenverstellen. So kann nach Bedarf im Arbeitsalltag zwischen Sitzen und Stehen gewechselt werden.



Arbeitsfläche



## FOR DYNAMIC WORKING.

U-LIFT – because ergonomics and multifunctionality are not a question of size.

Having your own space to work, concentrate and organise: That's what everyone dreams of. And don't worry, you don't need a whole room for this. A small, yet functional desk can provide the perfect remedy, especially one with storage space for important documents and

tools, as well as, neat solution for managing the dreaded mess.

U-LIFT not only meets all these requirements, but its height can also be adjusted electrically from 68 to 117 cm. This means that it is possible to switch between sitting and standing at any time during your working day whenever required.

Arbeitsplatz-Systeme

### DIMENSIONEN DIMENSIONS

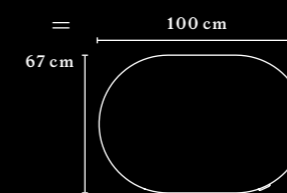

**SÄULE:** gepulvertes Stahlformrohr  
**BODENPLATTE:** gepulverter Flachstahl  
**FARBAUSFÜHRUNG:** Schwarz, Weiß oder Aluminium  
**COLUMNS:** powder coated steel profile pipe  
**BASE PLATE:** powder coated flat steel  
**COLOURS:** black, white, or aluminium

### HÖHENVERSTELLUNG HEIGHT ADJUSTMENT

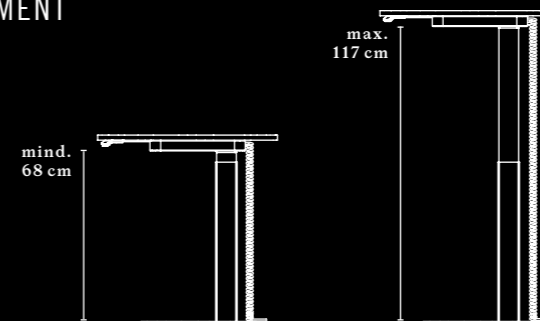

**2-TEILIGE TELESKOP RECHTECKSÄULE MIT AUFFAHRSCHUTZ**  
**TWO-PART TELESCOPIC RECTANGULAR COLUMN WITH BASIC COLLISION PROTECTION**

Stauraum

# WORKBENCH.

Die Grundlage für  
gutes Teamwork.

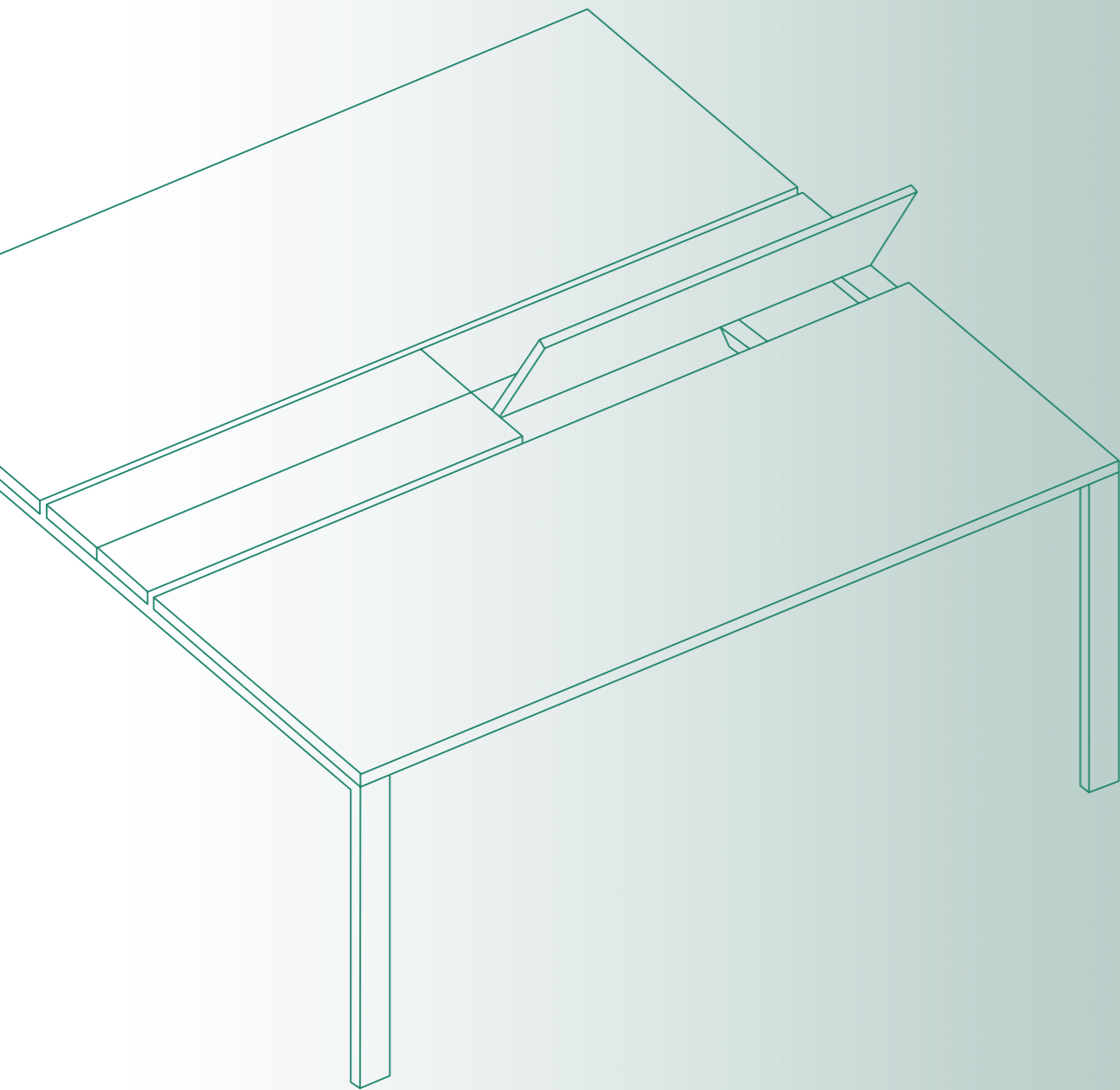

# WORKBENCH

BASIC, Delta by Bene 84

STUDIO Workbench 116

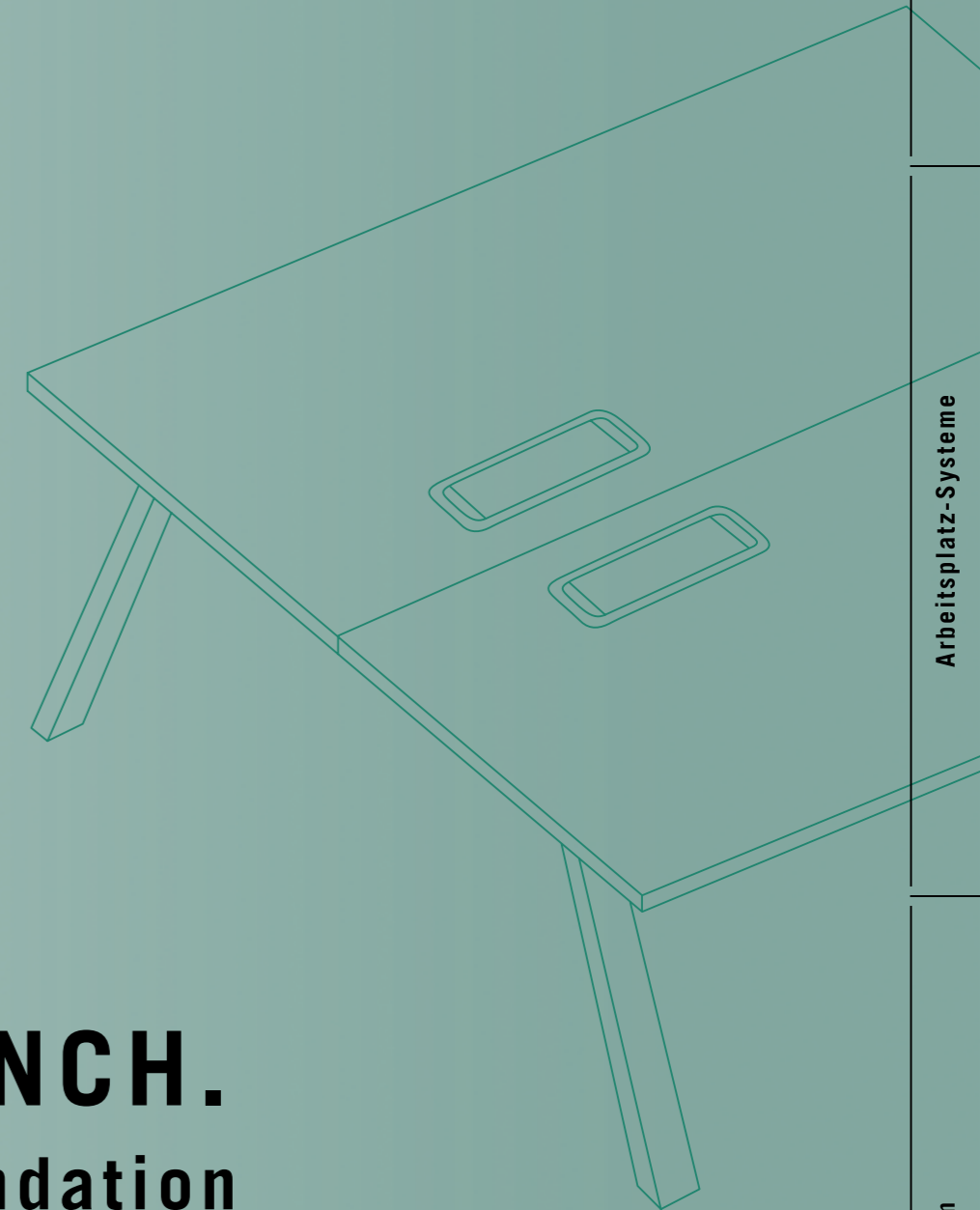

# WORKBENCH.

The foundation  
for good  
teamwork.



# WORKBENCH.

Viel Platz für  
Teamarbeit.



AWARD-  
WINNER\*

\* RED DOT DESIGN AWARD  
\* GOOD DESIGN AWARD

Plenty of room  
for teamwork.

OPEN SPACE – OPEN MIND.

Auf der Suche nach kreativen Ideen, neuen Lösungsansätzen oder einfach nur nach einem offenen Ohr? Support ist hier immer in Reichweite. Abseits von vereinbarten Meetings fließen Informationen an der WORKBENCH ganz automatisch.

Die Bene WORKBENCH bietet kleinen wie großen Teams viel Platz zum Arbeiten und eine unkomplizierte Möglichkeit, sich auszutauschen. Dank integrierbarer Tischpaneele und Screens kommt trotz der Nähe zueinander die Privatsphäre des Einzelnen nicht zu kurz. Das Tischsystem lässt sich individuell gestalten und macht optimale Arbeitsplatzlösungen für unterschiedlichste Anforderungen möglich.



OPEN SPACE –  
OPEN MIND.

Looking for creative ideas, new solutions or simply just an open ear? Support is always within reach here. Away from planned meetings, information flows organically at the WORKBENCH.

The Bene WORKBENCH offers both small and large teams plenty of room to work in an uncomplicated environment to exchange ideas. Table panels and screens, which can be integrated into the desk, offer sufficient individual privacy, despite the closeness. The desk system can be designed completely individually and makes optimal workspace solutions possible for all kinds of requirements.



**PLATTENFORMEN  
UND DIMENSIONEN**  
TABLE TOP SHAPES  
AND DIMENSIONS

**RECHTECK UND  
RECHTECK MIT  
SOFT EDGE**  
RECTANGULAR AND  
RECTANGULAR WITH  
SOFT EDGE

**SOFT EDGE**  
SOFT EDGE

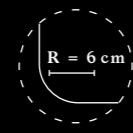
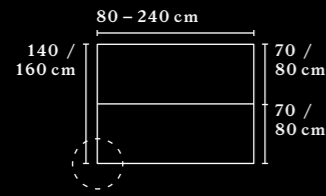

**KOMMUNIKATIONS-  
SEGMENTE**  
COMMUNICATION  
SEGMENTS

**RECHTECKIG**  
RECTANGULAR

**GERUNDET**  
ROUNDED

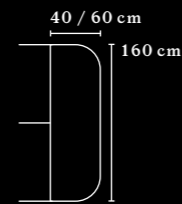
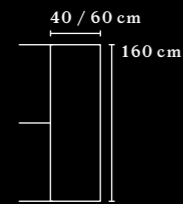

Anbindung nicht bei Platten mit Softedge-Ausführung möglich.  
Connection not available with table tops with soft edge.

**GESTELL-  
VARIANTEN**  
FRAME LEGS

**BASIC**

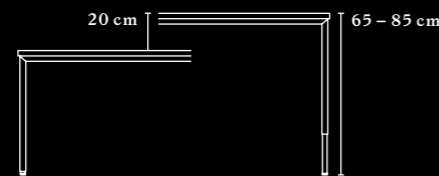
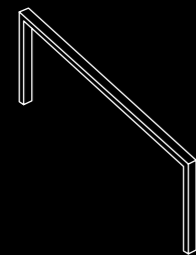

**RECHTECKROHR:** 60 x 30 mm, Stahl  
**GESTELLFARBEN:** Weiß, Schwarz, Aluminium  
**NIVELLIERUNG:** +10 mm mittels Stellschraube  
**HÖHENEINSTELLBEREICH:** 65 - 85 cm  
**RECTANGULAR PIPE:** 60 x 30 mm, steel  
**FRAME COLOURS:** white, black, aluminium  
**LEVELLING:** +10 mm with adjustment screw  
**RANGE OF HEIGHT ADJUSTMENT:** 65 - 85 cm

**GESTELL-  
VARIANTEN**  
FRAME LEGS

**Delta by Bene**

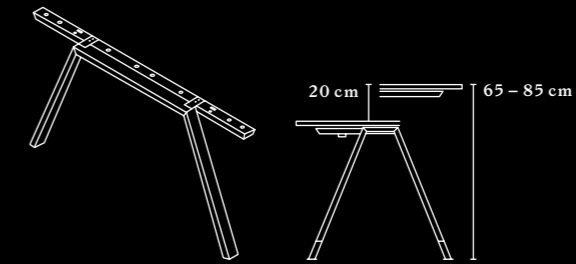

**Delta by Bene HOLZ**  
Delta by Bene WOOD

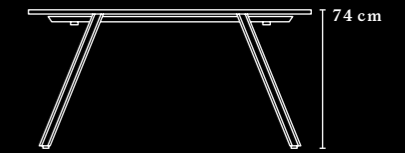

**Delta High by Bene**

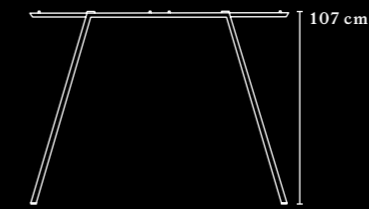

**Delta High by Bene HOLZ**  
Delta High by Bene WOOD

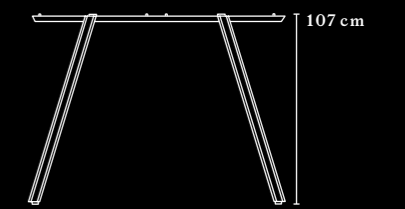

**RECHTECKROHR:** 60 x 30mm Stahl  
**FARBE:** Weiß, Schwarz, Aluminium  
**NIVELLIERUNG:** +10 mm mittels Stellfuß  
**HÖHENEINSTELLBEREICH:** 107 cm fix  
**RECTANGULAR PIPE:** 60 x 30 mm, steel  
**COLOUR:** white, black, aluminium  
**LEVELLING:** +10 mm by means of adjustment leg  
**RANGE OF HEIGHT ADJUSTMENT:** fixed at 107 cm

**HOLZROHR:** 57 x 53,5 mm mit Stahlkern  
**FARBE:** Eiche Natur und Eiche Graphit massiv  
**NIVELLIERUNG:** +10 mm mittels Stellfuß  
**HÖHENEINSTELLBEREICH:** 107 cm fix  
**WOODEN TUBE:** 57 x 53.5 mm with steel core  
**COLOUR:** natural oak and oak graphite solid  
**LEVELLING:** +10 mm by means of adjustment leg  
**RANGE OF HEIGHT ADJUSTMENT:** fixed at 107 cm

**KABEL-  
MANAGEMENT**  
CABLE MANAGEMENT

**KABELKLAPPE**  
CABLE FLAP

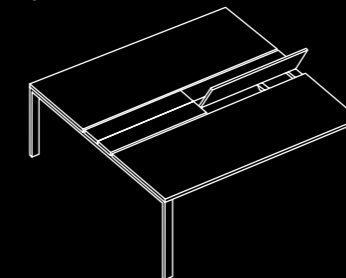

**SCHIEBEPLATTE**  
SLIDING TOP

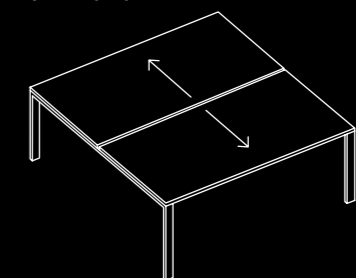

**CABLEBOX**  
CABLE BOX

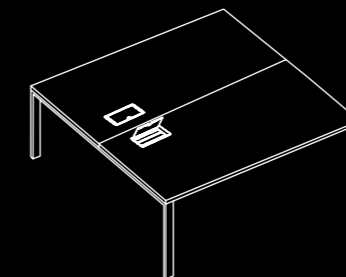

**PLUGBOX**  
PLUG BOX

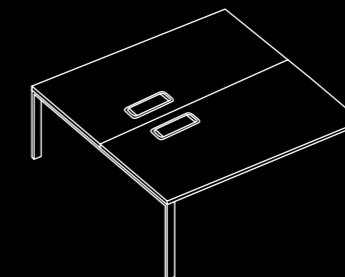

**KABELAUSLASS-  
BOHRUNGEN**  
CABLE OUTLET

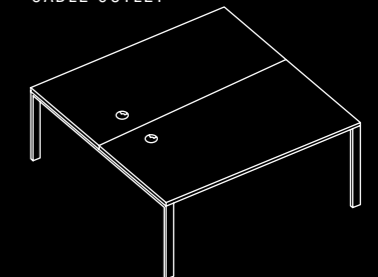

Plugbox und Kabelausslass-Bohrungen können rechts- und/oder linksseitig positioniert werden.  
Plug box and cable outlet holes can be positioned on the right and /or the left side.

Weitere Details und Informationen sind im Produktdatenblatt angeführt.  
Additional details and information can be found in the product datasheet.





**DER MODULARE  
TISCHGIGANT.**

Die Bene WORKBENCH bietet ein hohes Maß an Individualisierung. Drei verschiedene Tischgestelle stehen zur Auswahl: BASIC, Delta by Bene und Delta High by Bene. Durch die mögliche Anbindung von Stauraumelementen ist für Ablagefläche direkt am Arbeitsplatz gesorgt. In Kombination mit den T-PANELS und den dazugehörigen Accessoires (siehe Seite 24) wird die WORKBENCH schnell zu einem praktischen und persönlichen Arbeitsplatz – für jeden Einzelnen und für alle zusammen.

**THE MODULAR  
TABLE GIANT.**

The Bene WORKBENCH offers a high measure of individualisation. Four different frame legs are available to choose from: BASIC, Delta by Bene and Delta High by Bene. Storage can be connected to the bench, meaning storage is available directly at the workplace. In combination with the T-PANELS

and the associated accessories (see page 24), the WORKBENCH is quickly transformed into a practical and personal workspace – for each individual, all together.

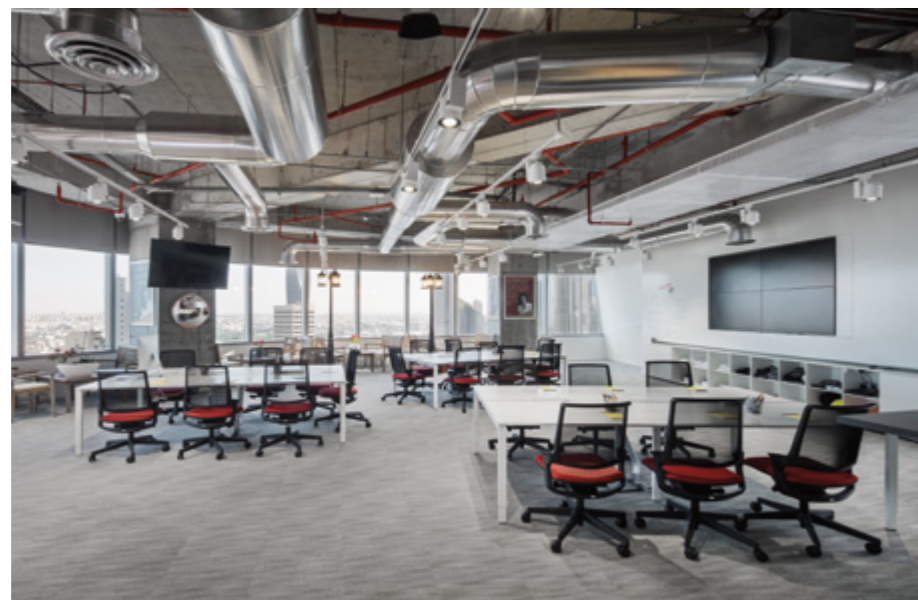

**DAS WORKBENCH SYSTEM –  
TECHNISCHE AUSGEREIFT  
UND OFFEN FÜR (FAST) ALLE  
WÜNSCHE!**

Die Verkabelung ist durchdacht und komfortabel. Die in den Tisch integrierte Plugbox sowie die Kabelauslässe gewähren einfachen Zugang zu Strom und Netzwerk. Ein Versteck für den Kabelsalat bietet darüber hinaus die Kabelwanne, auf die über eine Schiebepatte oder Kabelklappe direkt zugegriffen werden kann. Damit wird das An- und Abstecken von Devices ganz einfach.



**THE WORKBENCH  
SYSTEM – TECH-  
NICALLY MATURE  
AND SUITED TO  
(ALMOST) ALL  
DEMANDS!**

The cabling is well thought-out and comfortable. Plug box or cable outlets are integrated into the table top to guarantee easy access to power and networks. A place to hideaway all cable clutter is also available in the cable tray, which can be directly accessed via a sliding table top or a cable flap. This makes plugging devices in and out extremely easy. There are solutions available for all kinds of requirements.





**KLEINE DETAILS MIT GROSSER WIRKUNG.**  
Schön, wenn man sich so richtig ausbreiten kann! Noch mehr Platz schaffen seitliche Kommunikationssegmente. Und bei konzentrierten Tätigkeiten gewährleistet das T-PANEL CURVE eine praktische Abschirmung von den Kollegen gegenüber.

**SMALL DETAILS WITH GREAT IMPACT.**  
It's so nice to be able to properly spread out! Lateral communication segments create even more space. Additionally the T-PANEL CURVE provides a practical and attractive looking screen to separate one workspace from another.



**KURZER BOXENSTOPP.**  
Die Kombination der WORKBENCH mit Stauraumelementen wie der CUBE\_S Box oder dem CUBE\_S Modulschrank sorgt dafür, dass die Dinge des täglichen Bedarfs zwar außer Sicht-, aber immer in Reichweite bleiben.

**A BRIEF PIT STOP.**  
By combining the WORKBENCH with storage units, such as the CUBE\_S Box or the CUBE\_S module cabinet, everyday work tools are always within reach, even if they are out of sight.





**Agiles Arbeiten auf hohem Niveau.**

**Delta High by Bene WORKBENCH.**

Mit einer Tischhöhe von 107 cm bringt die Delta High by Bene WORKBENCH die Möglichkeiten eines temporären Arbeitsplatzes auf ein höheres Level.

Perfekt für alle Mitarbeiter, die den Großteil ihrer Arbeitszeit abseits des Arbeitsplatzes verbringen und im Büro nur zwischendurch eine Anlaufstelle für ihre Tätigkeiten suchen.

**Delta High by Bene WORKBENCH.**

With a table height of 107 cm, Delta High by Bene WORKBENCH brings the demands on a temporary workplace to a higher level.

Perfect for those employees who spend most of their time away from their desk or out of the office, and only occasionally need a place to sit down to work.



**Agile working to a high standard.**



# ARBEITSPLATZ- SYSTEME.

Open Office mit Struktur.

FRAME_S	96
CUBE_S	104
STUDIO	112



FRAME\_S 96



STUDIO 112



CUBE\_S 104

## WORK STATION SYSTEMS.

Open office  
with structure.



# FRAME\_S.



Perfekte Rahmenbedingungen im Open Office.

AWARD-WINNER\*

The perfect framework for open offices.

\* ICONIC AWARD INTERIOR INNOVATION

## OPEN MIND IM OPEN OFFICE.

Die Arbeitswelt befindet sich im Wandel. Starre Organisationsformen werden aufgebrochen und machen Platz für eine neue Form der Offenheit im Büro. Gerade deshalb ist es heute in offenen Büroräumen wichtig, Teams eine Homepage zu geben, in der sie sich zurückziehen können, um konzentriert zu arbeiten oder sich mit den Kollegen auszutauschen.

Solch einen Stützpunkt für konzentriertes Arbeiten und für Privatsphäre bietet FRAME\_S. Mit dem Arbeitsplatz-System lassen sich offene Büroflächen intelligent strukturieren und Bereiche für Teams und Abteilungen gestalten. Und das, ohne in die Gebäudestruktur baulich einzugreifen.



## OPEN MIND IN THE OPEN OFFICE.

The working world is experiencing a transformation, with rigid forms of organisation being broken up and making room for a new form of openness in the office. That's exactly why it is important to give teams in open offices a base that they can retreat to, to concentrate or to interact with colleagues.

FRAME\_S provides such a base for focused working and for privacy. With the work station system, open offices can be structured intelligently and areas can be shaped for teams and departments. And all that without interfering with the building itself.



Das modulare System ist nicht nur in unterschiedlichen Größen erhältlich, sondern auch vielfältig kombinierbar und erweiterbar. Für Stauraum sorgen die Hochschränke. In Kombination mit einer zusätzlichen Stauraumbox wird auch die Raumhöhe genutzt.

The modular system is not only available in different sizes but can also be combined and expanded. The tall cabinets provide storage. The room height is also used in combination with an additional storage box.



**DIMENSIONEN**  
DIMENSIONS

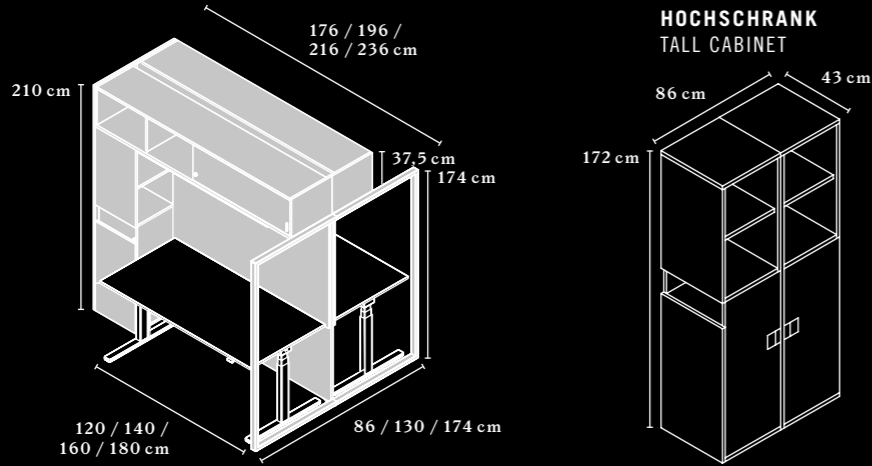

**HOCHSCHRANK**  
TALL CABINET

Der Zugriff auf den Hochschrank erfolgt von beiden Seiten des FRAME\_S Systems. Die Seitenfächer sind wahlweise offen oder mit verschließbarer Front erhältlich.

The tall cabinet can be accessed from both sides of the FRAME\_S system. Side compartments are available with open or lockable fronts.

**KOMBINATIONS-  
MÖGLICHKEITEN**  
CONFIGURATION  
OPTIONS

**2 ARBEITSPLÄTZE**  
2 WORKSTATIONS

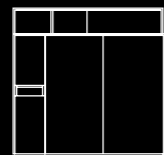

**4 ARBEITSPLÄTZE GESPIEGELT**  
4 WORKSTATIONS, MIRRORED

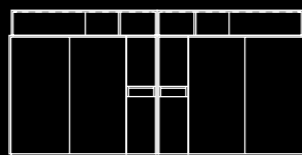

**4 ARBEITSPLÄTZE GEREIHT**  
4 WORKSTATIONS ARRANGED  
IN A ROW

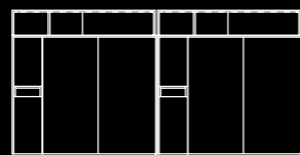

**KABELFÜHRUNG**  
CABLE ROUTING

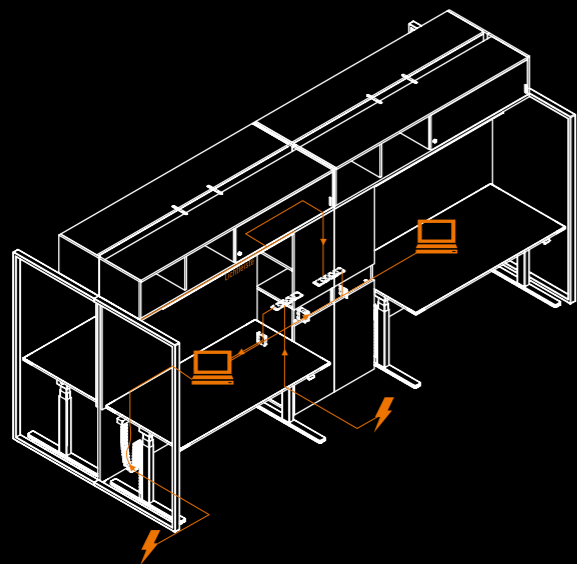

**ABSCHIRMUNGSELEMENTE**  
SCREENING  
ELEMENTS

**REILING**  
RAILING

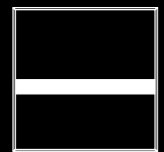

**PLEXIGLAS**  
PERSPEX

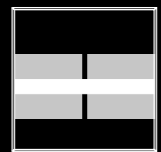

**PLEXIGLAS / SPANPLATTE**  
PERSPEX / CHIPBOARD



**PLISSEE**  
PLEATED BLINDS

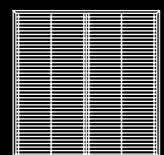

**DEKOGUMMISEIL**  
DECORATIVE ELASTIC  
CORD

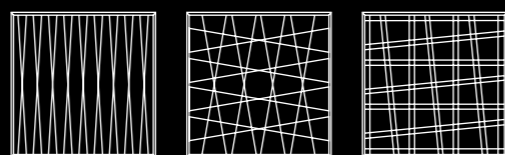

**BEFESTIGUNG**  
**DEKOGUMMISEIL**  
DECORATIVE ELASTIC  
CORD FASTENING

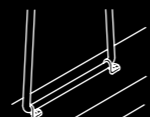

Weitere Details und Informationen sind im Produktdatenblatt angeführt.  
Additional details and information can be found in the product datasheet.

**DAS FRAME\_S ARBEITS-  
PLATZ-SYSTEM –  
MODULAR UND VIELSEITIG.**

FRAME\_S ist ein frei stehendes System, das sich aus einem Hochschrank, einer Stellwand und optional einer Box zusammensetzt. In dessen Nischen lassen sich sowohl das Bene Tischportfolio als auch Sofaelemente einfügen. So entstehen Arbeitsplätze mit einem hohen Maß an Privatheit und persönlicher Organisation.



**STAURAUMBOX**  
OPTIONAL  
STORAGE BOX  
OPTIONAL

**RAHMEN**  
FRAME

**STELLWAND**  
DIVIDING WALL

**HOCHSCHRANK**  
TALL CABINET

**ABSCHIRMUNGSELEMENTE**  
SCREENING  
ELEMENTS

**THE FRAME\_S  
WORK STATION  
SYSTEM –  
MODULAR AND  
VERSATILE.**

FRAME\_S is a free-standing workstation comprised of a tall storage cabinet and a lateral end frame connected by a dividing wall panel. An overhead storage box can be added optionally. Desks and sofa elements from the Bene portfolio can be integrated into its niches. This results in workspaces with a great deal of privacy and personal organisation.





**DIE FRAME\_S  
LICHTMODULE.**

**DER ARBEITSPLATZ  
IM RAMPENLICHT.**  
Das Arbeitsplatz-System FRAME\_S kann mit zusätzlichen Lichtmodulen ausgestattet werden und bildet damit ein autarkes System im Raum.

**THE FRAME\_S  
LIGHT MODULES.**

**SPOTLIGHT  
ON YOUR  
WORKPLACE.**  
The FRAME\_S work station system can be fitted with additional light modules and thus forms an independent system in the room.



**DECKENBELEUCHTUNG.**  
Das „Up-light“ befindet sich auf der Oberseite der Stauraumbox, wird zentral gesteuert und sorgt für eine Grundbeleuchtung des Raumes.

**CEILING  
LIGHTING.**  
The “Up-light” located on the upper side of the storage box, is centrally controlled and provides the space with basic lighting.



**TISCHBELEUCHTUNG.**  
Die Lichtleiste wird an der Unterseite der Stauraumbox montiert und sorgt für eine den individuellen Anforderungen entsprechende Beleuchtung des Arbeitsplatzes. Sie lässt sich stufenlos dimmen und ersetzt damit auch die Tischlampe. Optional steht eine Lichtleiste mit Licht- / Bewegungssensor zur Verfügung. Dieser Sensor erkennt die An- und Abwesenheit des Nutzers und schaltet sich automatisch an bzw. aus. Auch in Verbindung mit elektrisch höhenverstellbaren Tischen regelt sich das Licht automatisch entsprechend der Entfernung von der Tischplatte zur Lichtleiste.

**TABLE LIGHTING.**  
The light strip is fixed on the underside of the storage box and provides the workspace with lighting in accordance with individual requirements. It can be infinitely dimmed and therefore replaces the table lamp. Optionally, a light strip with a light/motion sensor is available. This sensor detects the presence and absence of the user and switches on or off automatically. Additionally, in connection with electrically height-adjustable tables, the light is automatically regulated according to the distance from the table top to the light strip.



**DER FRAME\_S  
HOCHSCHRANK.**

Der Hochschrank bietet persönlichen Stauraum direkt am Arbeitsplatz. Die zusätzliche Ausstattung mit Steckerleiste und Utensilienauszug hält die Dinge des täglichen Bedarfs in Griffweite.

**THE FRAME\_S  
TALL CABINET.**

The tall cabinet offers personal storage directly at the workspace, with an option to integrate a plug board for device charging, and utensil drawer for typical office tools.



**DER IDEALE PLATZ  
FÜR IDEEN.**  
Ein Whiteboard direkt am Hochschrank ist die schnellste und bequemste Möglichkeit, Ideen zu visualisieren.

**THE IDEAL  
PLACE  
FOR IDEAS.**  
A whiteboard fixed on the tall cabinet is the quickest and most convenient way to visualise ideas.



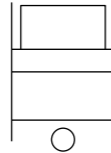

**RAHMEN UND ABSCHIRMUNGSELEMENTE.**  
Der Rahmen als prägnantes Designelement und Namensgeber von FRAME\_S sorgt einerseits für Stabilität und schafft andererseits durch Sichtschutzelemente in unterschiedlichen Ausführungen Ruhe und Abschirmung.

**FRAMES AND SCREENING ELEMENTS.**  
Lending FRAME\_S its name, the frame element is a concise design element, that also provides stability. Thanks to a variety of screening options it can also facilitate privacy

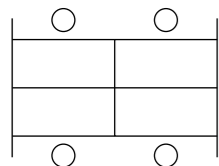

**VERSTECKTE KABELFÜHRUNG.**  
Die Verkabelung der Arbeitsplätze erfolgt über den Hochschrank. Bildschirme und Devices können bei FRAME\_S durch die versteckte Kabelführung sauber integriert werden.

**HIDDEN CABLE MANAGEMENT.**  
Screens and devices can be neatly integrated with the FRAME\_S system, with all cabling discreetly channelled through the tall cabinet.

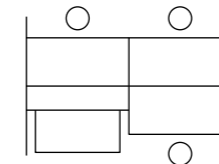

**DER ARBEITSPLATZ CLEVER ERGÄNZT.**  
Ergänzende Module für eine Stehsprechung oder gemütliche Sitzgelegenheiten direkt neben den Arbeitsplätzen fördern die Zusammenarbeit und die Kommunikation im Team.

**THE CLEVERLY COMPLEMENTED WORKSPACE.**  
Complementary furniture for standing discussions or cosy seating next to the workspaces encourage cooperation and communication within the team.

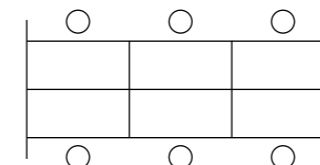

**KONZENTRIERT UND FOKUSSIERT ARBEITEN.**  
Wandorientierte Arbeitsplätze ermöglichen ungestörtes und konzentriertes Arbeiten.  
Die Stoffpaneele an den Wandelementen bieten zudem eine dekorative Fläche und wirken sich positiv auf die Raumakustik aus.

**CONCENTRATED AND FOCUSED WORKING.**  
Wall-facing workspaces facilitate focused, uninterrupted working.  
The fabric panels on the wall units also act as decoration and have a positive effect on the room acoustics.



# CUBE\_S.

Der Arbeitsplatz  
mit System.

AWARD-  
WINNER\*

The work-  
space with  
a system.

\* RED DOT DESIGN AWARD  
\* INTERIOR INNOVATION AWARD  
\* GERMAN DESIGN AWARD

MEHR KOMFORT AUF  
WENIGER FLÄCHE.

Unendlicher Raum im Büro ist zugegebenermaßen eine Seltenheit. Nach der Decke strecken sollte man sich im Open Office dennoch können – durch eine durchdachte Planung, kombiniert mit intelligenten Möbeln.

So vereint CUBE\_S, das smarte Arbeitsplatz-System von Bene, Tisch und Stauraum. Und erzielt damit ein erstaunliches Ergebnis: mehr Platz auf weniger Fläche. CUBE\_S ist damit die perfekte Lösung für offene Bürolayouts – und lässt flächeneffiziente Arbeitsbereiche entstehen, die konzentriertes und individuelles Arbeiten unterstützen.



Arbeitsstische

Arbeitsplatz-Systeme

MORE COMFORT  
OVER LESS SPACE.

Endless space in the office is admittedly rare. Despite this, you should be able to work within your means in the open office. This is achieved with clever planning, combined with intelligent furniture.

In this way, Bene's smart workplace system CUBE\_S combines a desk and storage. In doing so it achieves an astounding result: more room across less space. CUBE\_S is therefore the perfect solution for open office layouts – and allows for area-efficient working zones to be created, benefitting concentration and individual working.



Stauraum

SETTINGS

BRIDGE

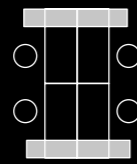
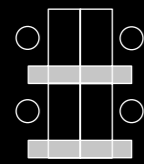

SPINE

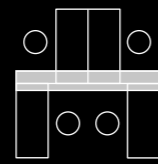

CROSS

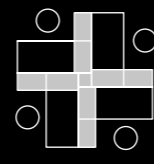

CLUSTER

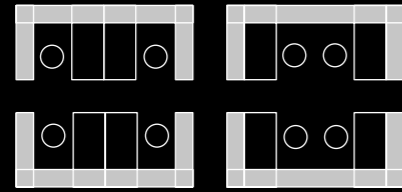

ABSCHIRMUNG  
SCREENING  
ELEMENTS

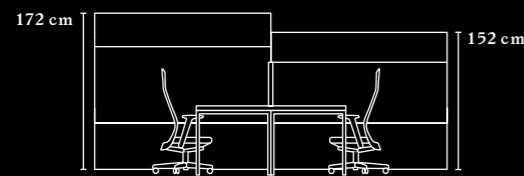
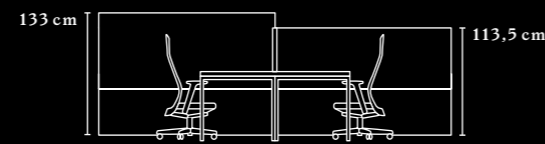
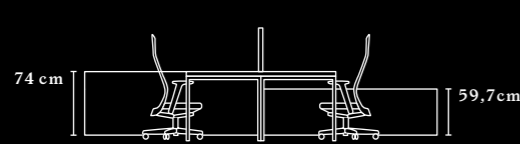

CUBE\_S  
MODULSCHRANK  
CUBE\_S MODULE  
CABINET

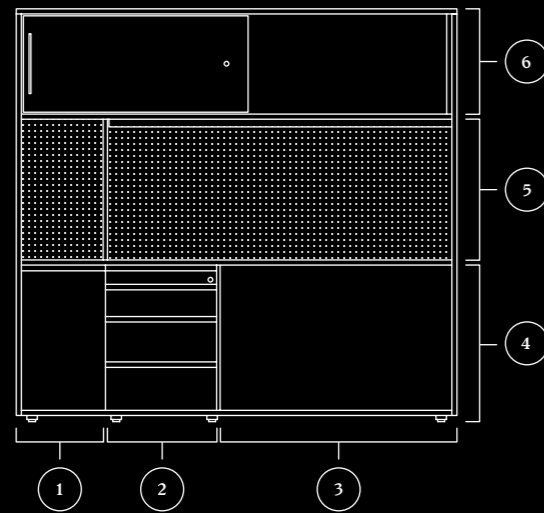

- 1 Zusatzmodul  
Additional module
- 2 Ladenmodul  
Drawer module
- 3 Tischanbaumodul  
Desk connection module
- 4 Modulschrank  
Module cabinet
- 5 Box  
Box
- 6 Box mit Schiebetür  
Box with sliding door

MODULSCHRANK EINSEITIG  
(BRIDGE, CROSS, CLUSTER)  
MODULE CABINET ONE-SIDED  
(BRIDGE, CROSS, CLUSTER)

2 Module  
2 Modules

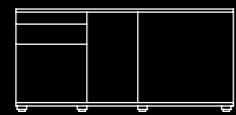

Tischtiefe / Schrankbreite  
Table depth / Cabinet width

80 cm / 130 cm  
90 cm / 140 cm

3 Module  
3 Modules

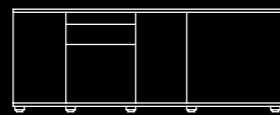

Tischtiefe / Schrankbreite  
Table depth / Cabinet width

80 cm / 150 – 190 cm  
90 cm / 160 – 200 cm

MODULSCHRANK WECHSEL-  
SEITIG (SPINE)  
MODULE CABINET TWO-SIDED  
(SPINE)

3 Module  
3 Modules

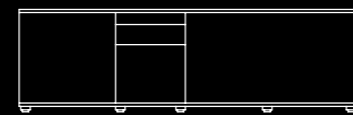

Tischtiefe / Schrankbreite  
Table depth / Cabinet width

80 cm / 180 – 220 cm  
90 cm / 190 – 220 cm

AUS DREI MACH EINS.

Während klassische Büroarbeitsplätze aus Einzelmöbeln wie Tisch, Container und Schrank bestehen, verbindet CUBE\_S all diese Elemente zu einem kompakten Bürosetting. Das schafft mehr Freiheit im Rücken und erzielt eine effiziente Nutzung der Bürofläche.



THREE  
BECOME ONE.

While classic office workspaces consist of individual furniture such as a desk, pedestal and cupboard, CUBE\_S combines all these elements into one compact office setting. This gives you more freedom and uses the office space in an area-efficient way.

INDIVIDUALITÄT UND  
FLÄCHENEFFIZIENZ.

In offenen Bürolayouts fördert das flächeneffiziente CUBE\_S System die Konzentration und Fokussierung am Arbeitsplatz. Die individuell gewünschte Abschirmung kann durch unterschiedliche Schrankhöhen gezielt gesteuert werden.

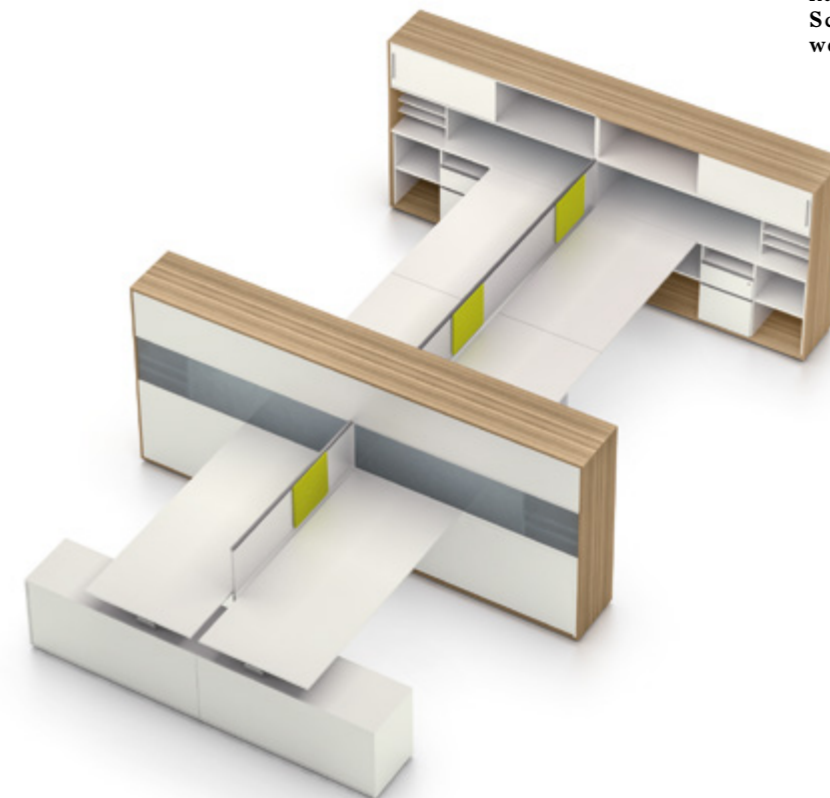

INDIVIDUALITY  
AND AREA  
EFFICIENCY.

In open office layouts, the area-efficient CUBE\_S system supports concentration and focus at the workspace. Different cabinet heights enable individually selected screening.



**DER CUBE\_S  
MODULSCHRANK.**

**ABLAGE AUF ALLEN EBENEN.**  
Der CUBE\_S Modulschrank schafft großzügige Ablagefläche direkt am Arbeitsplatz. Und kann darüber hinaus auch für Privatsphäre im Open Office sorgen. Der Grad der Abschirmung zum Sitznachbarn und zum Raum hin lässt sich dabei frei bestimmen. Zur Auswahl stehen Stauraumelemente in unterschiedlichen Höhen und Ausführungen für kommunikative und lichtdurchlässige Bereiche bis hin zu abgeschirmten Rückzugsorten. Optional kann das CUBE\_S Modulschrank-Element durch einen SCHIEBETÜRSCHRANK (siehe Seite 142) oder eine TOWER UNIT (siehe Seite 144) ersetzt werden.



CUBE\_S ist auch mit höhenverstellbaren Tischen kombinierbar.

CUBE\_S can also be combined with height-adjustable desks.

**THE CUBE\_S  
MODULE CABINET.**

**STORAGE ON ALL LEVELS.**  
The CUBE\_S module cabinet offers generous storage directly at the workspace. It can also provide privacy in the open office. The level of screening required, to separate you from neighbouring colleagues or the rest of the room, can be selected from a range of module cabinets in different heights, as

well as options featuring transparent elements; creating places for individual concentration and focus or allowing more communication in teams. Optionally, the CUBE\_S module cabinet can be replaced by a SLIDING DOOR CABINET (see page 142) or a TOWER UNIT (see page 144).



Durch ausreichend Platz und ein praktisches Ladensystem sorgen die CUBE\_S Modulschränke für Ordnung.

Through sufficient space and a practical charging system, the CUBE\_S module cabinets create order.



**VERKABELUNG.**  
Die Verkabelung erfolgt bei CUBE\_S versteckt über den Stauraum. Durch integrierte Steckerleisten können Mobile Devices wie Mobiltelefone gut abgelegt werden.

**CABLING.**  
With CUBE\_S, cabling is always out of sight, channelled through the storage elements. Integrated power strips enable easy access to power for mobile devices, such as mobile phones.







**CUBE\_S ist Schrank, Regal und Raumteiler in einem. Und schafft zugleich Abschirmung und Privatsphäre.**



**CUBE\_S is a cabinet, shelf and room divider in one. At the same time, it creates screening and privacy.**





# STUDIO.

Work like you.

AWARD-  
WINNER\*



- \* IF DESIGN AWARD
- \* RED DOT DESIGN AWARD
- \* GERMAN DESIGN AWARD
- \* FOCUS OPEN INTERNATIONAL DESIGN AWARD
- \* MUUZ INTERNATIONAL AWARDS
- \* AUSTRIAN INTERIOR DESIGN AWARD

## INDIVIDUALITÄT IM WORK- UND LIFESTYLE.

Kreativität, Inspiration und Motivation kennen weder fixe Orte noch feste Uhrzeiten. Man kann sie nicht einfach an- oder abstellen, sondern fasst sie, wenn sie einem zufliegen.

Das STUDIO Workplace System spiegelt in seinem funktionellen Design und seiner innovativen Vielseitigkeit den persönlichen Work- und Lifestyle wider. Dank des modularen Aufbaus der Arbeitstische und des Regal-systems ist STUDIO flexibel im Design, in der Funktion und im Einsatzbereich. Ob im Office oder zu Hause: STUDIO lässt sich ganz nach den eigenen Vorlieben gestalten.



## INDIVIDUALITY IN WORK AND LIFESTYLE.

Creativity, inspiration and motivation know no fixed places or times. You can't simply engage them or set them aside, but rather only capture them when they come to you.

The STUDIO Workplace System reflects your personal way of working and lifestyle in its functional design and innovative versatility. The flexibility of STUDIO's design, function and application is down to the modular design of the work desk and the shelving system. Be it in the office or at home: STUDIO can be designed entirely to your own preferences.



PLATTENFORMEN  
TABLE TOP SHAPES

TISCHPLATTEN & KANTEN  
TABLE TOPS & EDGES

DOUBLE TOP

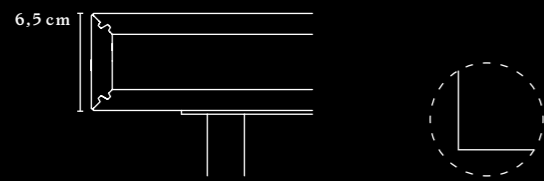

SINGLE TOP

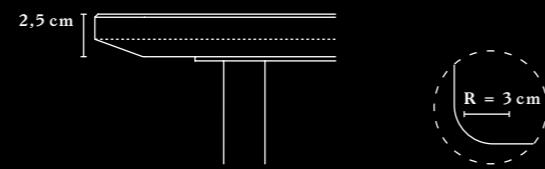

DIMENSIONEN  
DIMENSIONS

DOUBLE TOP

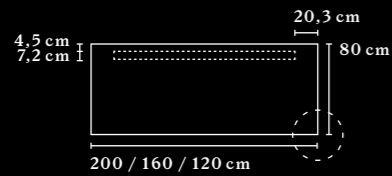

Der Arbeitstisch mit Double Top kann optional mit einer Organisationsleiste ausgestattet werden.  
Worktables with a Double Top can be fitted with an optional organisation board.

SINGLE TOP

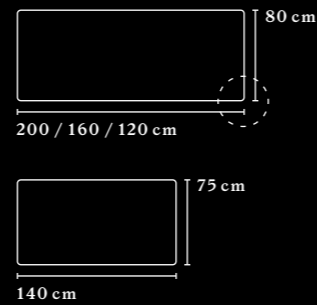

TISCHBEINE  
TABLE LEGS

STUDIO SWING MIT DOUBLE TOP  
STUDIO SWING WITH DOUBLE TOP

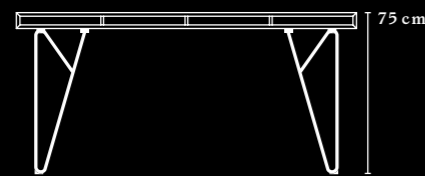

Durchgängig geformtes Stahlrohr, pulverbeschichtet  
FARBE: Weiß, Schwarz  
Continuous steel tube, powder-coated  
COLOUR: white, black

STUDIO FACT MIT DOUBLE TOP  
STUDIO FACT WITH DOUBLE TOP

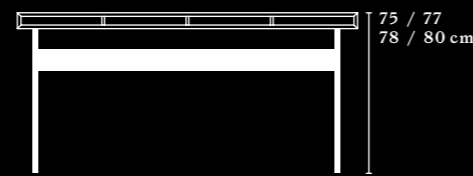

Stahlrohr mit Verbindungstraverse, pulverbeschichtet  
FARBE: Weiß, Schwarz  
Steel tube with connection traverse, powder-coated  
COLOUR: white, black

TISCHPLATTE  
FARBEN UND  
MATERIALIEN  
TABLE TOP COLOURS  
AND MATERIALS

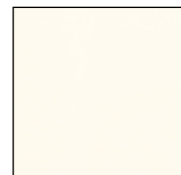

WEISS  
WHITE



SCHIEFER  
SLATE



BASALT  
BASALT



EICHE SYLT  
OAK SYLT



FENIX SCHWARZ  
FENIX BLACK

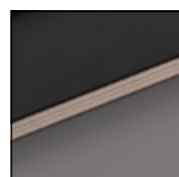

BIRKEN-SCHICHT-HOLZ  
BIRCH PLYWOOD

Die STUDIO Arbeitstische sind mit einer Tischplatte in Eiche furniert, Melamin Weiß, Basalt, Schiefer oder in einer Fenix NanoTech Matt Oberfläche erhältlich. Besonderes Augenmerk wird auf die Schichtholzkanten der Platten gelegt.

The STUDIO table tops are available in oak veneer, basalt, white or slate melamine, or in a Fenix NanoTech Matt surface. Particular attention has been paid to the plywood edge detailing of the tops.

Weitere Details und Informationen sind im Produktdatenblatt angeführt.  
Additional details and information can be found in the product datasheet.

STUDIO  
ARBEITSTISCH.

STUDIO  
DESK.

THE TABLE LEGS.

DIE TISCHBEINE.

SWING – FUNDAMENT  
FÜR WOHLNICHKEIT.

Die SWING Tischbeine zeichnen sich durch ihre ikonenhafte Form aus. Das durchgängig geformte pulverbeschichtete Stahlrohr in Schwarz oder Weiß setzt außerdem einen markanten Design-Akzent im Raum.

FACT – KONZENTRATION  
AUF DAS WESENTLICHE.

Das Tischbein FACT steht für Funktionalität mit einem hohen Anspruch an Ästhetik. Das Tischgestell in U-Form eignet sich perfekt für die Gestaltung von Teamarbeitsplätzen für bis zu vier Personen.

DIE TISCHPLATTE.

ORDENTLICH DURCHDACHT.

Der STUDIO Tisch bietet Komfort auf allen Ebenen: Das Double Top (1.) besticht durch seine zusätzlichen Ablageflächen, die Organisationsleiste (1.A.) punktet mit praktischem Kabelmanagement am Tisch. Der minimalistische Vertreter ohne Kabelführung und Ablage ist das Single Top (2.).

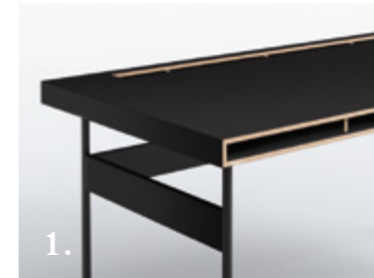

1.



1.A.



2.

THE TABLE TOP.

CAREFULLY  
CONSIDERED.

The STUDIO desk provides comfort at all levels: The Double Top (1.) impresses with its additional storage space beneath the table top, while the organisation dock (1.A) provides practical cable management on the desk.

Alternatively the Single Top (2.) offers a more minimalist aesthetic, by sacrificing the cable management and the storage ledge.



Swing.

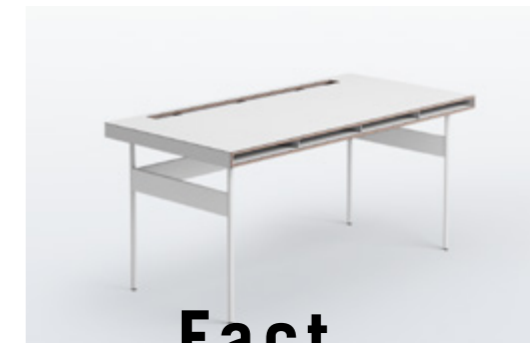

Fact.



PLATTENFORMEN  
TABLE TOP SHAPES

SINGLE TOP

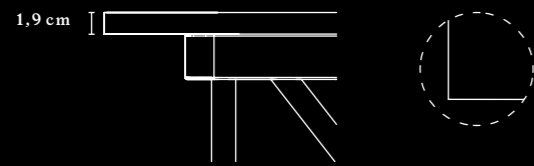

DIMENSIONEN  
DIMENSIONS

STUDIO WORKBENCH EINZELTISCH  
STUDIO WORKBENCH SINGLE DESK

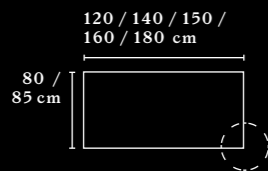

STUDIO WORKBENCH

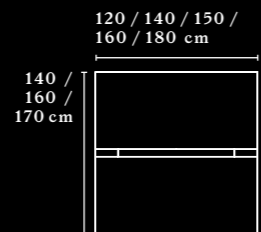

2 PERSONEN  
2 PERSONS

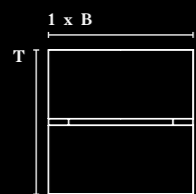

6 PERSONEN  
6 PERSONS

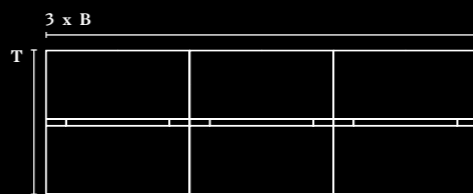

4 PERSONEN  
4 PERSONS

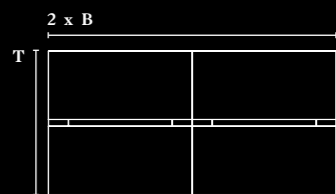

8 PERSONEN  
8 PERSONS

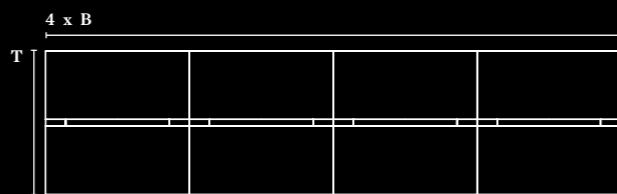

TISCHBEINE  
TABLE LEGS

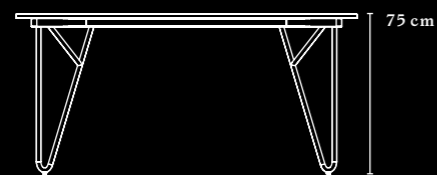

Durchgängig geformtes Stahlrohr, pulverbeschichtet  
FARBE: Weiß, Schwarz  
Continuous steel tube, powder-coated  
COLOUR: white, black

TISCHPLATTE  
FARBEN UND  
MATERIALIEN  
TABLE TOP COLOURS  
AND MATERIALS



WEISS  
WHITE

SCHIEFER  
SLATE

BASALT  
BASALT



EICHE SYLT  
OAK SYLT



FENIX SCHWARZ  
FENIX BLACK

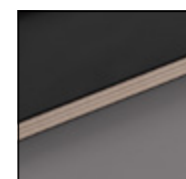

BIRKENSCHICHTHOLZ  
BIRCH PLYWOOD

Die STUDIO Workbench Tischplatte fügt sich perfekt in die Farb- und Materialwelt von STUDIO ein und kann bei Bedarf auch im Bene Spektrum konfiguriert und bestellt werden.

The STUDIO Workbench table top can be perfectly matched in colour and material to the wider STUDIO product family or, if required, can be specified in any other surface finish from the Bene spectrum.

# STUDIO WORKBENCH.

## MODULARER WORK- UND LIFESTYLE FÜR TEAMS.

Workbench – funktional, smart und solide. Die STUDIO Workbench ist ein multifunktionales Arbeitsplatz-System für alle Arbeitsformen. Erweiterbar auf bis zu acht Arbeitsplätze, fördert die Workbench Kommunikation und Interaktion in einem flächeneffizienten Layout.

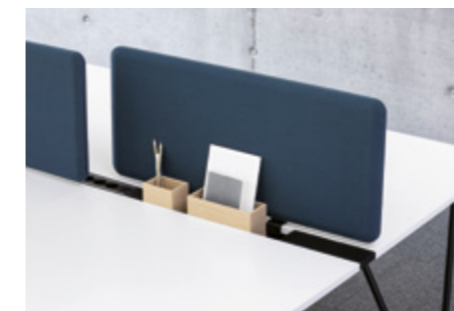

## MODULAR WORK- AND LIFESTYLE FOR TEAMS.

Workbench – funktional, smart and sturdy. The STUDIO Workbench is a multifunctional desk system for all kinds of work. Extendable to up to eight workstations, the Workbench encourages communication and interaction in a space-efficient layout.

# STUDIO ACCESSOIRES.

Mit STUDIO Accessoires lässt sich das Arbeitsumfeld nach individuellen Bedürfnissen gestalten. Pinboards sorgen für die notwendige Abschirmung. Ablagen, Stützen und Boxen für die Organisationsleiste sind flexibel kombinierbar.



Ob Toolbox, Stiftablage oder Tray: Die STUDIO Accessoires halten die Arbeitswerkzeuge immer griffbereit.

Whether it be in a toolbox, pen pot or tray, STUDIO accessories always keep your work utensils close at hand.



With STUDIO accessories, the work environment can be designed to meet individual requirements. Pinboards provide the necessary screening. Trays, book ends and boxes can be freely combined in the organisation dock.



REGALSYSTEM  
SHELVING SYSTEM

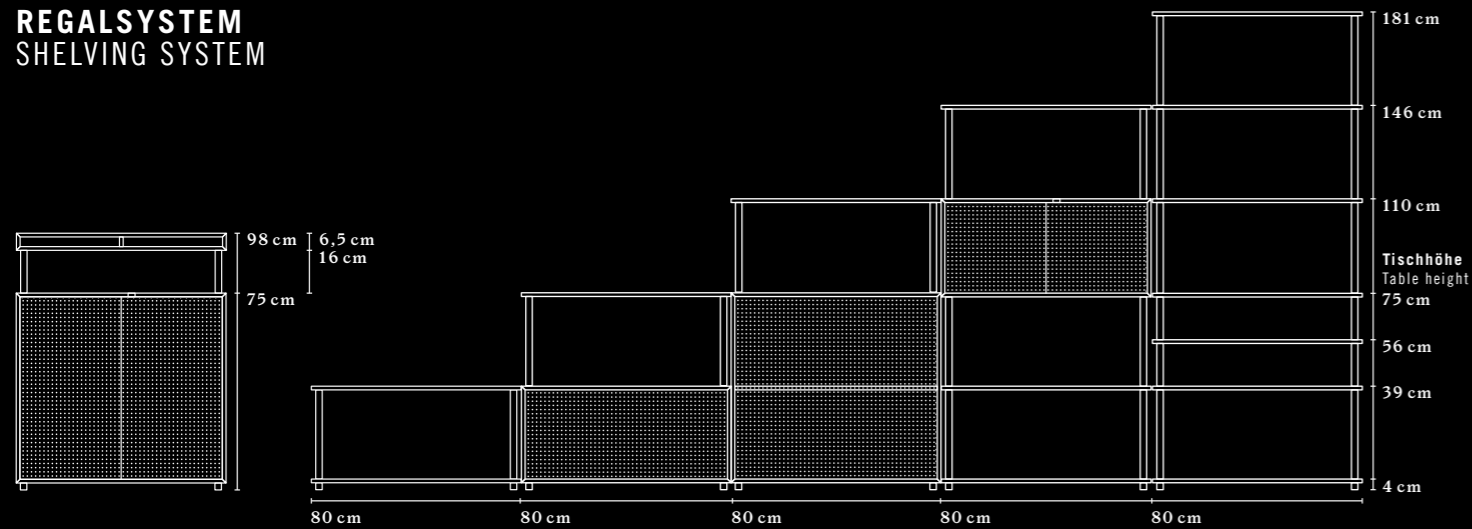

REGALMODULE  
SHELF MODULE

REGALBODEN  
SHELF

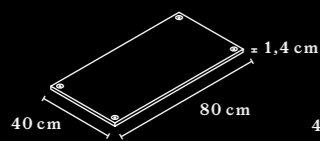

REGALBODEN MIT  
RÜCKENLEISTE  
SHELF WITH BACK  
STOP

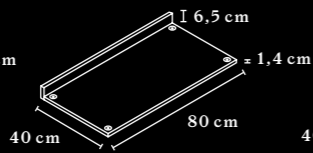

REGALABLAGE  
SHELVING TRAY

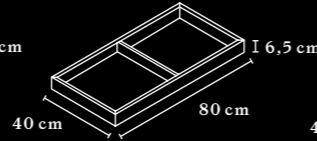

ABLAGEFACH  
SHELVING SLOT

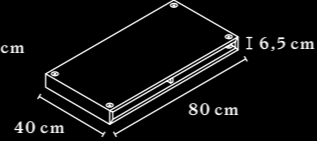

KORPUS OFFEN  
OPEN CARCASS

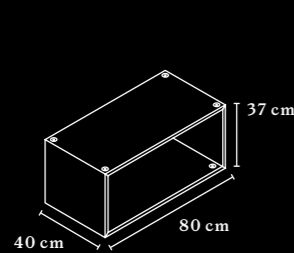

KORPUS GESCHLOSSEN  
CLOSED CARCASS

Optional sperrbar, ohne Griffmulde.  
Locking option available, without recess.

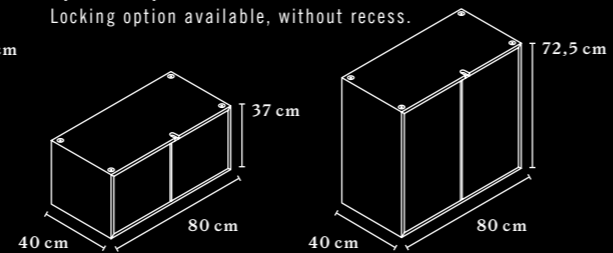

Weitere Details und Informationen sind im Produktdatenblatt angeführt.  
Additional details and information can be found in the product datasheet.

FARBEN &  
MATERIALIEN  
COLOURS &  
MATERIALS

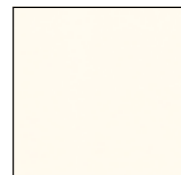

WEISS  
WHITE



SCHIEFER  
SLATE



BASALT  
BASALT



EICHE SYLT  
OAK SYLT



FENIX SCHWARZ  
FENIX BLACK

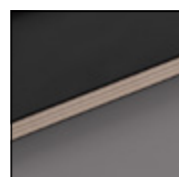

BIRKEN-SCHICHTHOLZ  
BIRCH PLYWOOD

Ob funktional, exklusiv oder wohnlich: Durch den Farb- und Materialmix überzeugt STUDIO sowohl in klassischen Arbeitsbereichen als auch im Management oder im Home Office.

Whether aiming for a functional, elegant or cosy appearance, through the colour and material mix, STUDIO is convincing in both classic work and management environments, or in the home.

Mit Kanten auf Gehrung verbunden.  
Connected with mitred edges.

STUDIO  
REGALSYSTEM.

DURCHDACHT,  
MODULAR, STABIL.

Das STUDIO Regalsystem wächst mit den persönlichen Anforderungen. Es kann in allen Richtungen miteinander verbunden und in unterschiedlichen Höhen und Breiten konfiguriert werden. Regalböden, offene und geschlossene Korpusse sowie Ablagefächer werden durch pulverbeschichtete Verbindungselemente einfach über ein Gewinde verbunden. Im Fokus dabei: smartes Handling und konstante Stabilität. Jede der unzähligen Kombinationsmöglichkeiten steht vor allem für eines: außerordentliches Design.

ABSCHLUSS-  
SCHRAUBE  
COVER SCREW

REGALBODEN  
SHELF

ROHRSET  
TUBE SET

KORPUS OFFEN/  
GESCHLOSSEN  
CARCASS OPEN/  
CLOSED

STELLFUSS  
ADJUSTMENT LEG

PERFEKT ORGANISIERT  
ALS WANDREGAL ODER  
RAUMTRENNER.

Bis zu einer Höhe von 146 cm lässt sich das Regal als solides Raumtrennungssystem einsetzen. Alle Konfigurationen darüber hinaus werden an der Wand fixiert und garantieren Stabilität ohne technische Einschränkungen.

PERFECTLY OR-  
GANISED AS A  
WALL SHELF OR  
ROOM DIVIDER.

With a height of up to 146 cm, the shelf can be used as a solid room partition system. Configurations that are fixed to the wall guarantee stability without any technical restrictions.

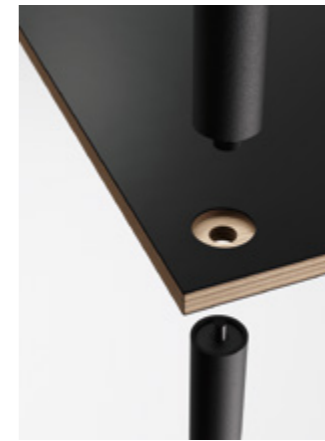

STUDIO  
SHELVING  
SYSTEM.

CLEVER,  
MODULAR,  
STABLE.

The STUDIO shelving and storage system evolves with personal requirements. The elements are connected to one another in all directions and can be configured in different heights and widths. The shelves, open and closed storage modules, are easily connected by powder coated connection elements, using a threading system. The focus is always on intelligent handling and stability. No matter the combination chosen, one element remains unchanged: extraordinary design.

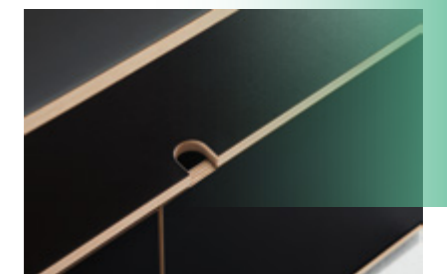

Die Türen sind durch eine Griffmulde an der Oberkante zu öffnen.

The doors can be opened via a recess on the upper edge.

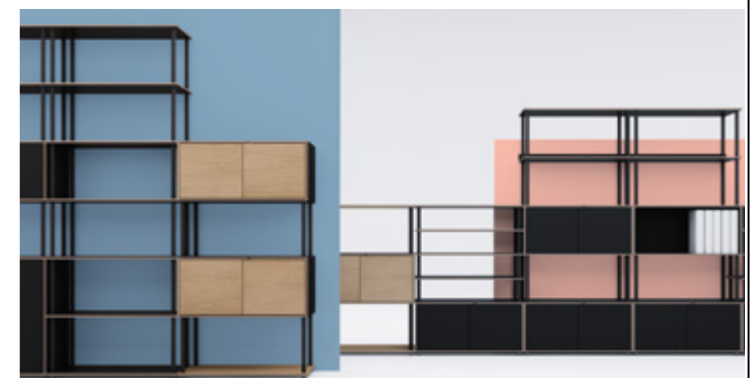



**OFFICE CONTEMPORARY.**  
Mit seinem Tisch und dem Regalsystem schafft STUDIO ein durchgängiges Design in allen Bereichen des modernen Büros. Und fügt sich natürlich auch nahtlos ins Zuhause ein.



**SMART LIKE YOU.**  
Die STUDIO Arbeitstische können zu Teamarbeitsplätzen konfiguriert und smart mit dem STUDIO Regalsystem kombiniert werden. Aus der passgenauen Abstimmung der Längen-, Breiten- und Höhenmaße von Tisch und Regalsystem ergeben sich damit vielfältige Kombinationsmöglichkeiten.



**NICE TO MEET YOU.**  
Der STUDIO Besprechungstisch eignet sich ideal für den Meeting- oder Konferenzbereich. Oder auch einfach als gemütlicher Esstisch für das gesamte Team.

**NICE TO MEET YOU.**  
The STUDIO meeting table is ideal for meeting or conference areas. Or simply as a cosy dining table for the whole team.

**OFFICE CONTEMPORARY.**  
With its table and shelving system, STUDIO creates a consistent design in all areas of the modern office. And naturally, fits in seamlessly at home too.



**SMART LIKE YOU.**  
The STUDIO desks can be configured as team workspaces which can also be combined with the STUDIO shelving system. The precisely-fitting adjustment of the length, width and height dimensions of the table and shelving system result in a variety of combination possibilities.

# DER STAURaum.

**Vielfältige Lösungen in Form und Funktion.**

STUDIO	112
STORE_S	124
LOCKER_S	154
MOBILE_S	158
SIDE_S	164



STUDIO 112



STORE\_S 124



LOCKER\_S 154



MOBILE\_S 158



SIDE\_S 164

## STORAGE.

**Diverse solutions in shape and function.**



# STORE\_S.

Mehr als  
Aufbewahrung.



More than  
storage.

WER PLATZ SCHAFFT,  
SCHAFFT RAUM.

Aufbewahren, ablegen und archivieren: All das ist aus der Bürowelt einfach nicht wegzudenken. Heute werden aber Unterlagen und Büro-utensilien nicht einfach nur effizient untergebracht. Bei der Gestaltung des Stauraumes geht es immer mehr auch darum, dem Büro Attraktivität zu geben.

Mit STORE\_S bietet Bene Aufbewahrungslösungen in einer Vielzahl an Formen, Farben und Funktionen. Die durchdachten Systeme K2 und KX können individuell aus Unterbau- und Aufsatzelementen zusammengestellt werden – zu Schränken, Sideboards oder auch zu Besprechungsmöbeln.

Die Kombination mit Aufsatzboxen in einem breiten Farb- und Materialspektrum bietet großen Gestaltungsspielraum. Eine intelligente Innenorganisation hilft darüber hinaus beim Sortieren und Ablegen und erleichtert das Daily Business im modernen Büro.



WHOEVER CREATES  
A SPACE, MAKES  
ROOM.

Storing, filing and archiving: you can't imagine the office world without any of it. Today, documents and office utensils are not only stored efficiently, but the design of storage is becoming increasingly more about making the office attractive.

With STORE\_S, Bene offers storage solutions in a variety of shapes, colours and functions. The modular K2 and KX systems can be used separately or combined to form sideboards, cabinets, or even for meeting furniture. A wide range of unit combinations and a variety of colour and material finishes offer plenty of design flexibility. Intelligent internal organisation also helps with sorting and filing, making daily business in the modern office much easier.

**WER DIE WAHL HAT,  
HAT ES GUT.**

**THOSE WHO HAVE  
CHOICE ARE KINGS!**

Bei STORE\_S steht die Individualität im Vordergrund. So können Korpus, Front und Innenausstattung nach den persönlichen Anforderungen konfiguriert werden.

Das Beste daran: Die Elemente sind nicht geleiimt, sondern über Verbindler aneinander fixiert. Somit lässt sich STORE\_S nur mit einem Schraubenzieher und wenigen Handgriffen auf- und wieder abbauen. Auch einzelne Elemente können einfach getauscht werden. Das schont die Umwelt und das Budget.

With STORE\_S, the focus is on individuality. This allows the carcass, front and interior fittings to be made according to personal requirements.

And best of all: the individual elements are put together using connectors, rather than being glued. This means that STORE\_S can be assembled and disassembled using just a screwdriver and a few movements. Moreover, individual elements can easily be exchanged; helping the environment and the budget.



**FRONTEN  
FRONTS**

**FLÜGELTÜR  
HINGED DOOR**



**SCHIEBETÜR  
SLIDING DOOR**



**SCHWEBETÜR  
GLIDING DOOR**

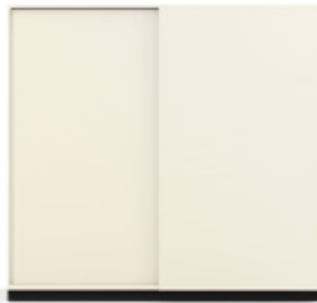

**RÜCKWÄNDE  
REAR WALLS**

**RÜCKWAND  
REAR WALL**

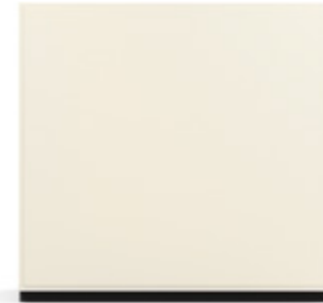

**RÜCKWAND MIT STOFF  
REAR WALL WITH FABRIC**



**ROLLLADEN  
TAMBOUR**



**LADEN  
DRAWERS**

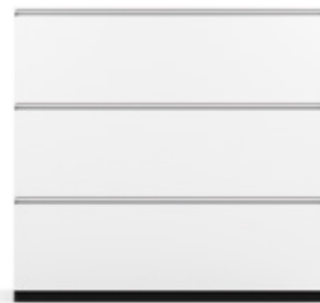

**FLÜGELTÜR GLAS  
HINGED GLASS DOOR**



**REGALSCHRANK  
OPEN SHELF CABINET**



Die Bene Aufbewahrungssysteme zeichnen sich durch ein rundum durchdachtes Design aus. Platte, Korpus, Front und Innenleben sind unterschiedlich konfigurierbar.

The Bene storage systems are characterised by all-round clever design. The board, carcass, front and interior can be configured differently.



**TEXTILE RÜCKWÄNDE.**

**AUF KEINEN FALL  
OBERFLÄCHLICH.**

In stoffbespannter Ausführung kann die Rückwand als Pinnfläche verwendet werden und sorgt für einen zusätzlichen Farbtupfer.

**TEXTILE REAR  
WALLS.**

**IN NO WAY  
SUPERFICIAL.**

In the fabric-covered edition, the rear wall can be used as a noticeboard and adds a dash of colour to the working area.

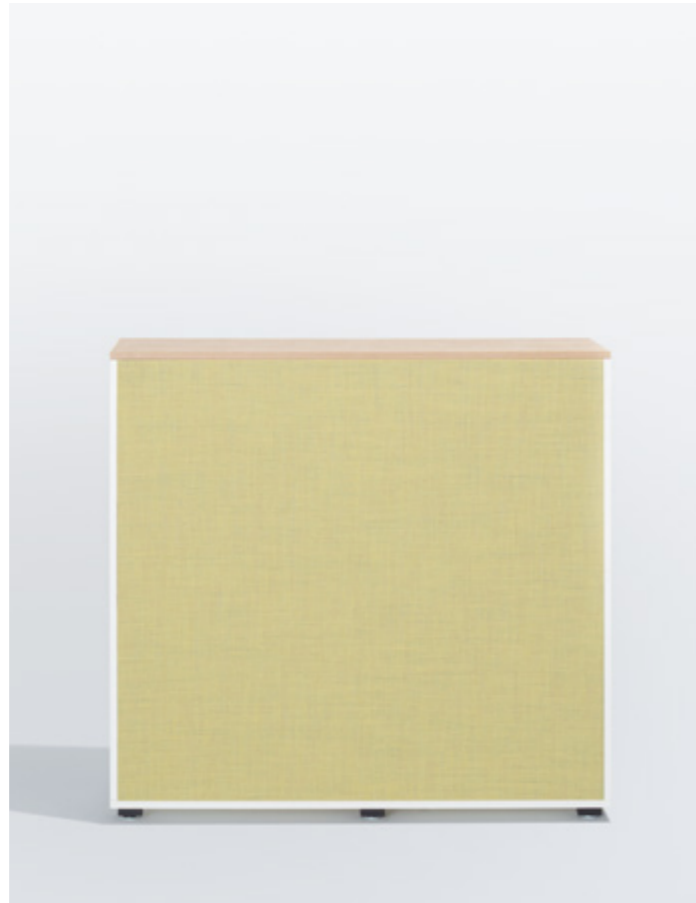

**SCHLOSS-SYSTEME.**

**SICHER IST SICHER.**

Auch im Büroleben gibt es hin und wieder ein Geheimnis. Dafür, dass es auch ein solches bleibt, sorgen die Schloss-Systeme von Bene. Zur Auswahl stehen Zylinderschloss, Zylinderschloss mit Dreipunktsperre und Drehknopf mit Schlossfunktion oder nur mit einer Griffleiste bei Schiebetür.

**LOCKING  
SYSTEMS.**

**SAFE IS SAFE.**

Even in the office there are occasionally secrets. Bene's locking systems help them to remain so. Three options are available, a cylinder lock, cylinder lock with three-point locking and a knob with locking function or only with a grip ledge for sliding door.

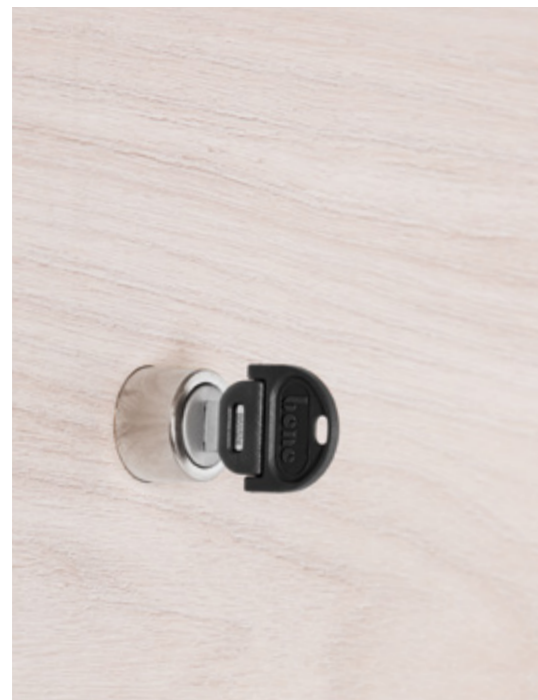

**INNENORGANISATION.**

**GUT STRUKTURIERT UND ÜBERSICHTLICH.**

Die STORE\_S Systeme K2 und KX lassen sich kompakt organisieren. Klassische Fachböden bestimmen die Innenstruktur. In Mappenfächern, Karteiladen oder Hängekarteirahmen werden die Unterlagen geordnet und übersichtlich verstaut.



**INTERNAL ORGANISATION.**

**WELL STRUCTURED AND CLEAR.**

The STORE\_S K2 and KX systems can be organised compactly. Classic shelves determine the internal structure. Documents can be ordered and clearly stowed away in binder shelves, file drawer or hanging file frames.



**EINFACH MAL ABHÄNGEN.**

Ein Garderobenauszug lässt Mäntel und Jacken im Winter wie im Sommer elegant hinter einer Schranktür verschwinden.

**SIMPLY HANG THEM UP.**

A cloak rail pull-out allows coats and jackets to be neatly stowed away, behind closed doors, whatever the weather.

Optional kann auf alle Schranktypen (KX, K2, Tower Unit) eine Planter Box gestellt werden.

Optionally, a Planter Box can be placed on all cabinet types (KX, K2, Tower Unit).



**EINBAUTEN & ORGANISATION  
BUILT-IN COMPONENTS AND ORGANISATION**

**FACHBODEN**  
SHELVES

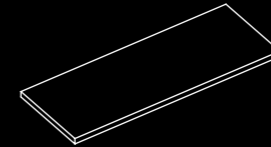

**MAPPENFÄCHER**  
BINDER SHELVES

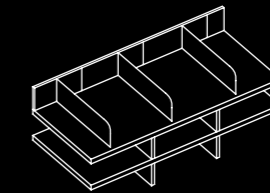

**GARDEROBENAUSZUG**  
PULL-OUT COAT RAIL

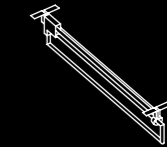

**KARTEIBOX**  
INDEX CARD TRAY

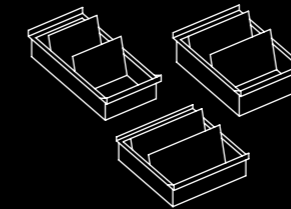

**SCHWENKPLATTE**  
SWIVEL PLATE

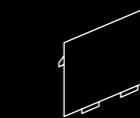

**ENGLISCHER ZUG**  
FILE TRAYS

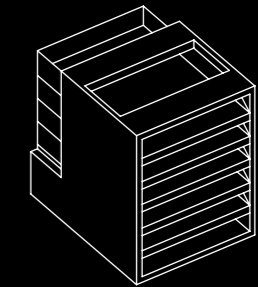

**HÄNGEKARTEIRAHMEN**  
HANGING FILE FRAME

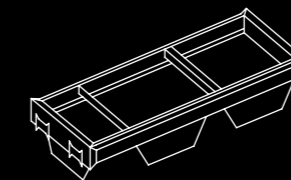

**HÄNGEKARTEIBOX**  
HANGING FILE BOX

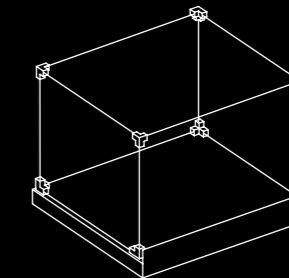

**KARTEILADE**  
FILE DRAWER

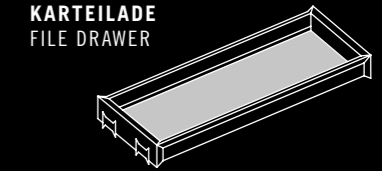

**KARTEIRAHMEN**  
PULL-OUT FILE FRAME

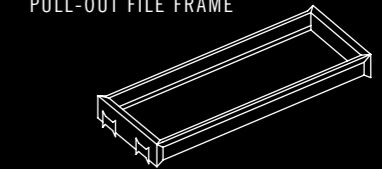

**PLANTER TRAY & PLANTER BOX**

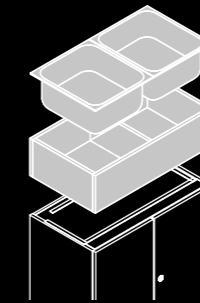

**PLANTER TRAY:** Material aus 100 % PCR-Polystyrol, Schwarz, recycel- und wiederverwendbar. **PLANTER TRAY:** Material made of 100 % PCR polystyrene, black, recyclable and reusable.

**PLANTER BOX:** Spanplatte 19 mm, zum jeweiligen Stauraum passend. **PLANTER BOX:** Chipboard, 19 mm, in the same design as the cabinet.

**LÄNGS- & QUERTEILER**  
LENGTH DIVIDER & CROSSWISE DIVIDER

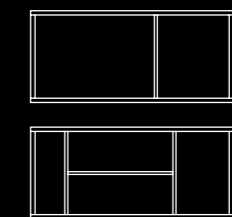

**PENDELREGISTRATUR**  
VETRO LATERAL  
VETRO LATERAL FILING

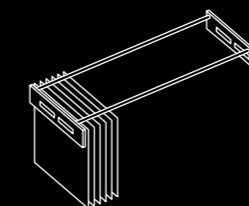

**PENDELREGISTRATUR**  
MULTIREX  
MULTIREX LATERAL FILING

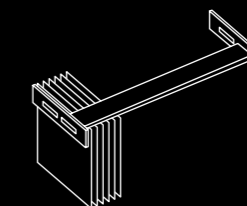

**PENDELREGISTRATUR**  
ZIPPEL  
ZIPPEL LATERAL FILING

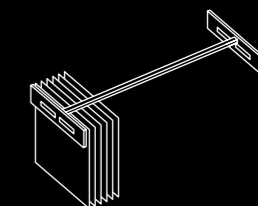

Weitere Details und Informationen sind im Produktdatenblatt angeführt. Additional details and information can be found in the product datasheet.



# LOFT.

## MODERNE RAUMZONIERUNG.

LOFT Storage ist ein moderner Stauraum der sich ideal zur Raumzonierung bei offenen Büroflächen eignet. Zeitgemäße Büros mit offenen Strukturen fördern die Kommunikation und den Austausch zwischen einzelnen Personen und Teams. Durch das Zusammenspiel von offenen und geschlossenen Elementen bleibt die Sichtbeziehung bestehen.

LOFT Storage kann als freistehender Raumteiler, mit wechselseitiger Nutzung, oder wandorientiert verwendet werden. Die offenen, asymmetrischen Elemente bieten sich als individuelle Ausstellungs- und Präsentationsfläche an. Die klassische Ablage befindet sich im funktionalen und formschönen Stauraum darunter.



## DIVIDE SPACES IN A MODERN WAY.

LOFT Storage is a modern storage cabinet ideally suited for dividing open office spaces into zones. Contemporary offices with open structures encourage interaction and communication between individuals and teams. The interplay of open and closed elements maintains the lines of sight. It's possible to use LOFT Storage as a free-standing room divider – with access

from both sides – or in a wall-oriented position. The open, asymmetrical elements lend themselves well to individual display and presentation areas. The classic tray is located inside the functional and elegant storage space below.



## KOMBINIERBAR MIT KLASSISCHEM STAU-RAUM.

LOFT Storage kann, dank der durchgehenden Sockelhöhe, neben Stauraumsystemen wie K2, KX oder CUBE\_S eingesetzt werden.

Die Kombination mit LOCKER\_S, dem persönlichen und verschließbaren Stauraumsystem, ist ebenso möglich. Individuelle Bedürfnisse der Nutzer können so in der Büroraumgestaltung ideal berücksichtigt werden.

## COMBINE IT WITH CLASSIC STORAGE.

The unified base height allows LOFT Storage to be used alongside storage systems such as K2, KX and CUBE\_S. Combining it with

LOCKER\_S – the personal and lockable storage space system – is also an option. Individual user's needs can thus be easily taken into account when designing the office space.

## LOFT STORAGE PORTFOLIO

### DIMENSIONEN DIMENSIONS

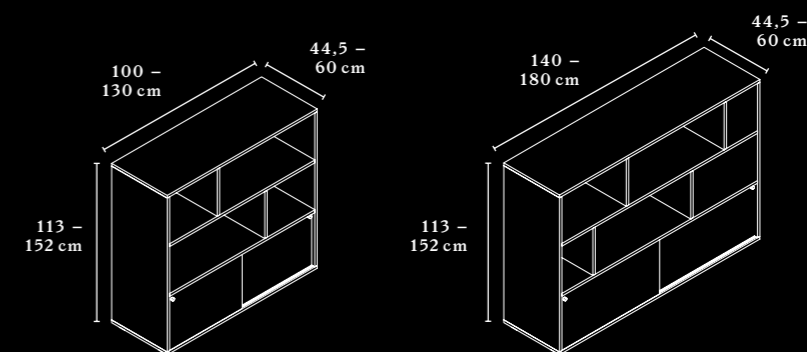

LOFT MIT 2 FACHTEILERN  
LOFT WITH 2 COMPARTMENT DIVIDERS

LOFT MIT 4 FACHTEILERN  
LOFT WITH 4 COMPARTMENT DIVIDERS

### FARBKONFIGURATIONEN COLOUR CONFIGURATIONS

#### LOFT MIT EINSEITIGEM ZUGRIFF LOFT WITH ONE-SIDED ACCESS

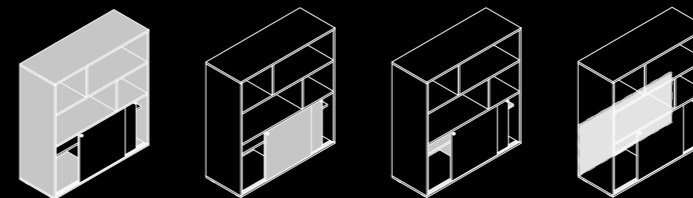

Korpus  
Carcass

Schiebetüren  
Sliding doors

Innenleben  
Interior

Rückwand  
Rear wall

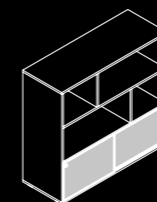

**EINSEITIGER ZUGRIFF:** Zwei Schiebetüren auf einer Seite, wahlweise ist die linke oder rechte Schiebetür vorne. Beide Schlösser sind gleichsperrend.  
**ONE-SIDED ACCESS:** Two sliding doors on one side, preferably with the left or right sliding door in front. Suited locks for one key.

#### LOFT MIT WECHSELSEITIGEM ZUGRIFF LOFT WITH DOUBLE-SIDED ACCESS

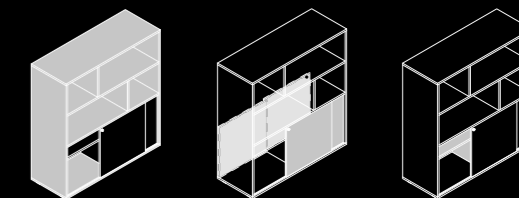

Korpus  
Carcass

Schiebetüren  
Sliding doors

Innenleben  
Interior

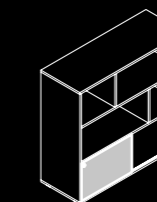

**WECHSELSEITIGER ZUGRIFF:** Je eine Schiebetür pro Seite. Die Schlösser sind separat sperrend.  
**DOUBLE-SIDED ACCESS:** One sliding door on each side. Individual locks for different keys.

### RAHMENKONFIGURATIONEN FRAME CONFIGURATIONS

Der Rahmen und die Fachteiler können abweichend vom Korpus in unterschiedlichem Material und Farbe ausgeführt werden und werden dadurch optisch betont.

The frame and the compartment dividers can be made in different materials and colours from the carcass to emphasise their appearance.

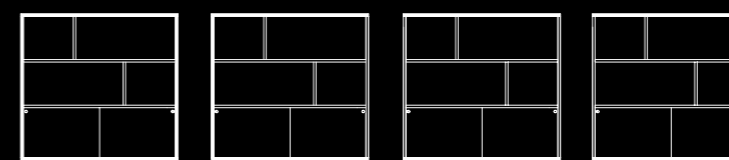

umlaufend  
circumferential

linke Seite  
left side

mittig  
middle

rechte Seite  
right side

### GRIFF/SCHLOSS HANDLE/LOCK

Optional zum oder statt dem Schloss erhältlich. Der Griff besteht aus pulverbeschichtetem Aluminiumdruckguss und ist in den Farben Weiß oder Schwarz erhältlich.

Optionally available with or instead of the lock. The handle is made of powder-coated die-cast aluminium and is available in white or black.



Schloss  
Lock

Griff  
Handle

Schloss und Griff  
Lock and handle

# K2.

## KLARE FRONTEN SCHAFFEN.

Das modulare Aufbewahrungssystem K2 mit individuellen Features überzeugt durch ein klares, reduziertes Design, hohe Stabilität und ein perfektes Finish. Alle Fronten schließen sauber an der Deckplatte sowie am Sockel ab. Bei Kombinationen aus Unterbau- und Aufsatzschränken schafft das, gemeinsam mit den durchgehenden Seitenhäuptern, eine klare und ruhige Optik.

Stabile Schränke für große Stauraumvolumina, elegante Backboards in edlen Furnierausführungen oder praktische Ablagesysteme direkt am Arbeitsplatz: K2 lässt keine Wünsche offen. Und setzt damit in der Welt der Aufbewahrung völlig neue Standards.



## CREATE CLEAR FRONTS.

The modular K2 storage system with individual features, impresses with a clear, reduced design, high stability and a perfect finish. All fronts are connected seamlessly to the cover panel, at the top and bottom. A clean appearance results from the combination of stackable lower and upper cabinets, finished with a continuous profile frame.

With its stable cabinets for large storage volumes, elegant backboards in fine veneer editions and practical filing systems, the K2 leaves nothing to be desired. And with it, sets entirely new standards in the world of storage.



## K2 PORTFOLIO

### UNTERBAUSCHRÄNKE LOWER CABINETS

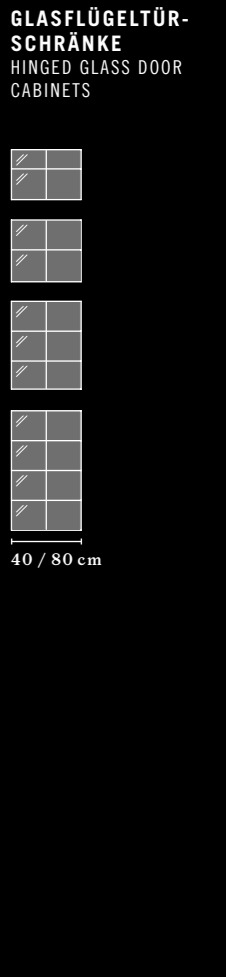
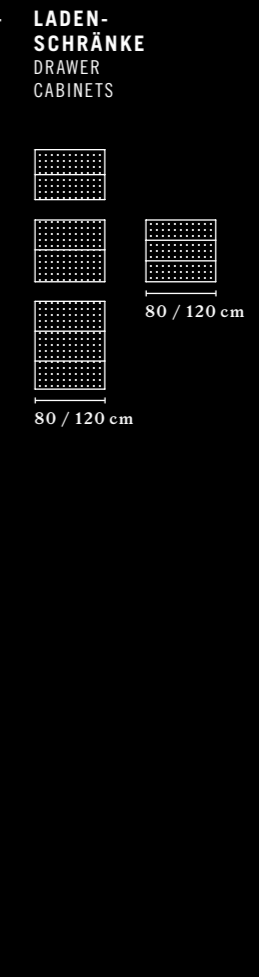
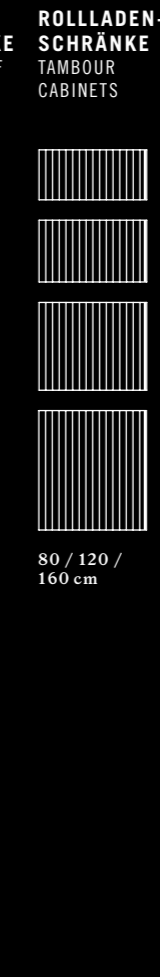
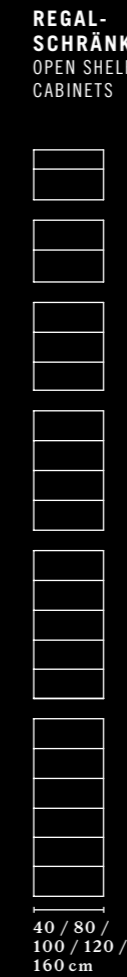
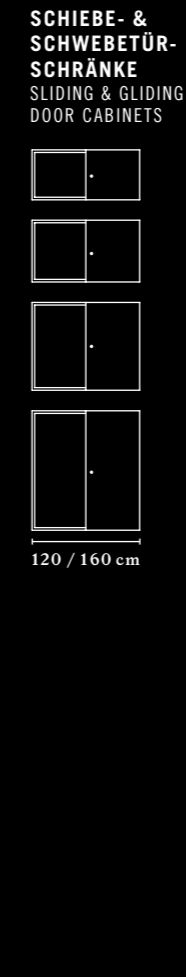
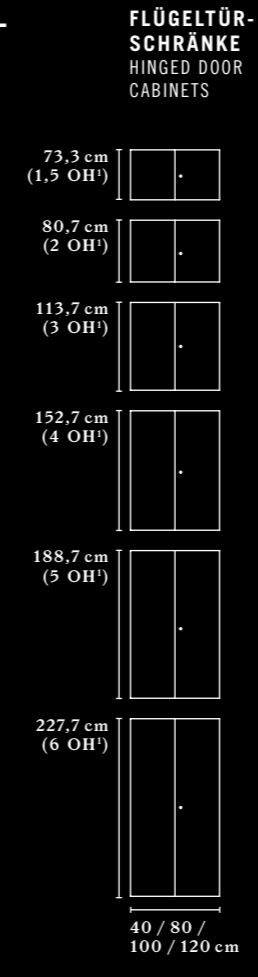

### AUFSATZSCHRÄNKE UPPER CABINETS

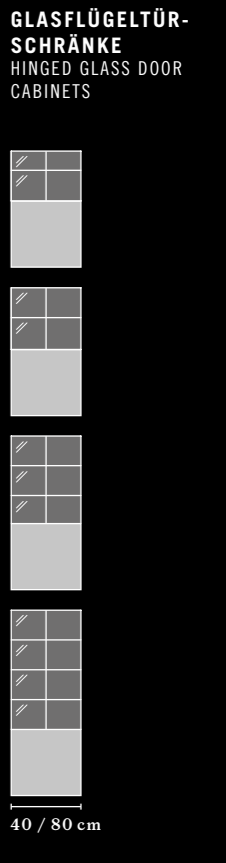
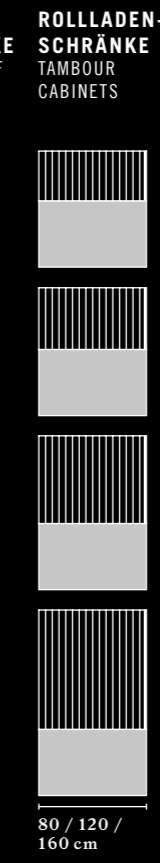
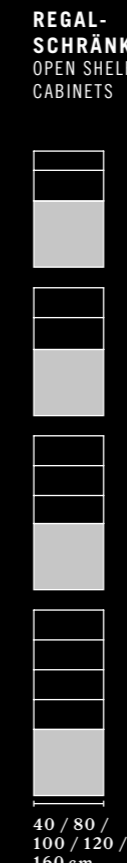
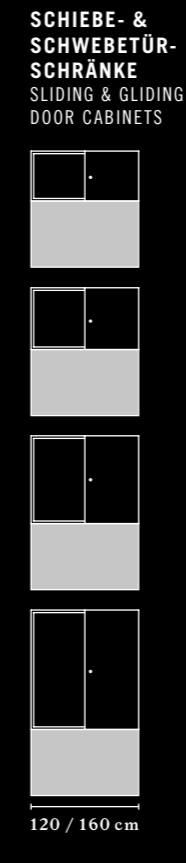
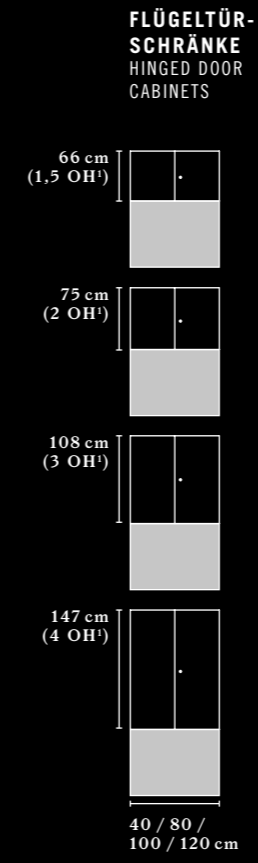

Weitere Details und Informationen sind im Produktdatenblatt angeführt.  
Additional details and information can be found in the product datasheet.

<sup>1</sup> OH = Ordnerhöhe  
<sup>1</sup> OH = File height



**LANG LEBE DIE QUALITÄT.**

Das K2 Aufbewahrungssystem zeichnet sich durch Qualität bis ins kleinste Detail und einen hohen Grad an Individualisierung aus. Dank seiner ausgereiften Systemintelligenz kann K2 einfach erweitert, ergänzt oder umgerüstet werden. K2 steht für eine langlebige und solide Büroausstattung, die sich in Design und Funktion den laufend wechselnden Anforderungen des Büros einfach und ressourcenschonend anpasst – und das über viele Jahre hinweg.



**LONG LIVE QUALITY.**

The K2 Storage System is characterised by quality down to the last detail and a high degree of individualism. Thanks to well-developed system intelligence, K2 can easily be expanded, complemented or modified. K2 represents long-lasting and solid office fittings that easily adapt to the continually changing demands of the office and save resources in design and function – and over the course of many years.

**GUT AUFGESTELLT.**

Ein wesentliches Qualitätsmerkmal von K2 ist der breite Stahlprofil-Sockel. Er schließt rundum bündig mit dem Boden ab und schafft so nicht nur eine optische Verbindung von Raum und Möbel, sondern knickt auch nicht vor einem Staubsauger ein.

Optional verleiht der 4-Fuß-Sockel dem System eine schwebende Anmutung – auch über mehrere Elemente hinweg.

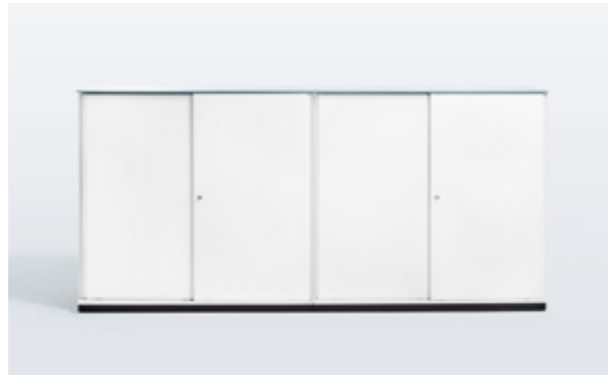

Stahlprofil-Sockel, pulverbeschichteter Stahl, schwarz, 45 mm  
Steel profile socket, powder-coated steel, black, 45 mm

**WELL PLACED.**

A significant quality feature of K2 is its wide powder coated steel base. The continuous base is strong and robust.

There are two base options; a base with 4 feet that lend the system a floating appearance, even across multiple elements, or a floor plinth with steel profile that is in contact with the floor, and thus creates a visual connection between the room and the furniture.

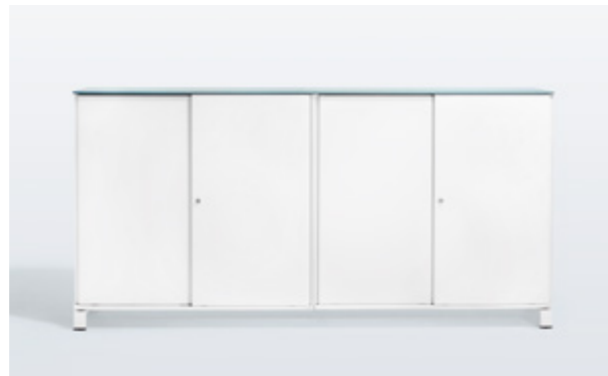

4-Fuß-Sockel, pulverbeschichteter Stahl, weiß, 100 mm  
Base with 4 feet, powder-coated steel, white, 100 mm

**SMARTE VERBINDUNG.**

Ohne Bohrungen in den Seitenteilen lassen sich die einzelnen Systemelemente smart durch unsichtbare Verbindungselemente unter der abnehmbaren Deckplatte aneinanderfügen. Das Aufbewahrungssystem kann dadurch jederzeit ergänzt oder umgebaut werden.



**SMART CONNECTION.**

Without drilling in the lateral parts, the individual system units can be smartly connected to one another using invisible connecting elements under the removable cover plate. This means that the storage system can be extended or restructured at any time.

**DURCHGÄNGIGES ERSCHEINUNGSBILD.**

Eine durchgängige Deckplatte – fixiert mit einem besonders starken Klettband – schließt nach oben hin perfekt ab und macht aus einem Stauraummöbel eine Insel der Kommunikation.

Die Deckplatten stehen in einer Vielzahl von Furnier- und Melaminoberflächen zur Auswahl und sorgen für Farbe im Büro. Sollte sich der Farbgeschmack ändern, kann die Deckplatte durch das Klettverschlussystem unkompliziert ausgetauscht werden.



**CONTINUOUS APPEARANCE.**

A single piece cover panel – fixed with especially strong Velcro tape – completes the storage furniture to create an island of communication.

The cover panels are available in a variety of veneer and melamine finishes and add colour to the office. If colour preferences change, the cover panel can easily be changed thanks to the Velcro system.



Bei Bene K2 ist der Name Programm. Er wurde für die höchsten Ansprüche in der Bürowelt konzipiert.



Bene K2 does what it says on the tin and is designed to meet the highest demands in the office world.





# KX.

## ORDENTLICHE VERHÄLTNISSE SCHAFFEN.

Das Basis-Aufbewahrungssystem im Büro: stabil in der Konstruktion, perfekt organisierbar und schlicht im Design. Als Einzelmöbel oder in Kombination mit Aufsatzelementen überzeugt KX durch ein ausgezeichnetes Preis-Leistungs-Verhältnis. Für KX steht das gesamte Farb- und Materialspektrum von Bene zur Auswahl – so lassen sich praktische und zugleich schöne Schränke und Sideboards gestalten.

## CREATE TIDY CONDITIONS.

The basic storage system in the office: stable in construction, perfect in organisation and sleek in design. As an individual furniture item or combined with upper units, KX impresses with an excellent price-to-performance ratio. The entire colour and material range from Bene is available for the KX, allowing practical yet beautiful cabinets and sideboards to be designed.



## NIEMALS EIN WACKELKANDIDAT.

Für einen sicheren Stand sorgen bei KX dezente Stellfüße, die Bodenunebenheiten einfach ausgleichen. Optional kann eine Blende aus Kunststoff vorgesetzt werden.



## FOREVER STABLE.

To ensure that the KX can stand securely, it has subtle adjustable feet which easily balance out any floor unevenness. Optionally it can be ordered with a plastic cover profile.

## KX PORTFOLIO

### UNTERBAU-SCHRÄNKE LOWER CABINETS

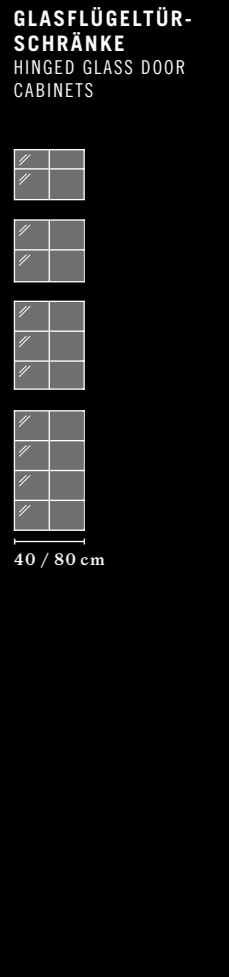
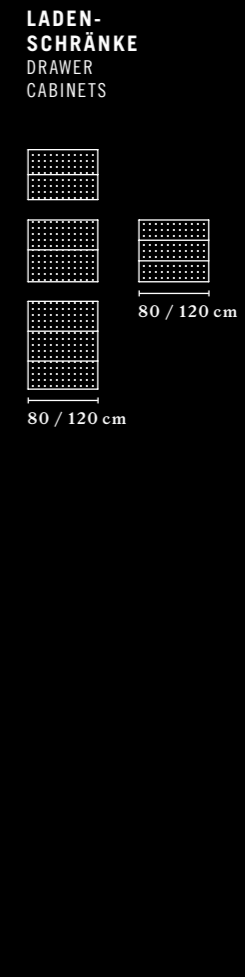
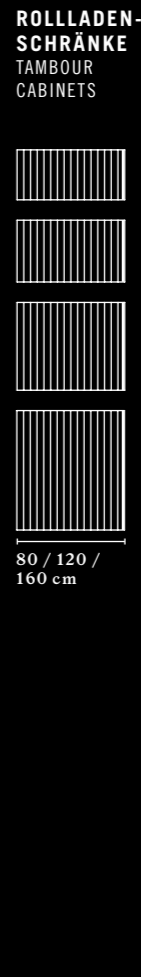
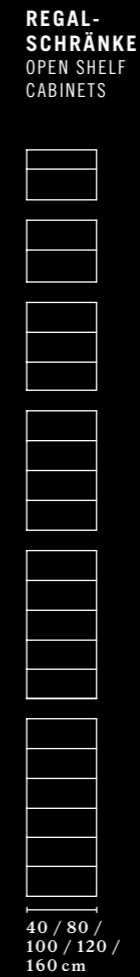
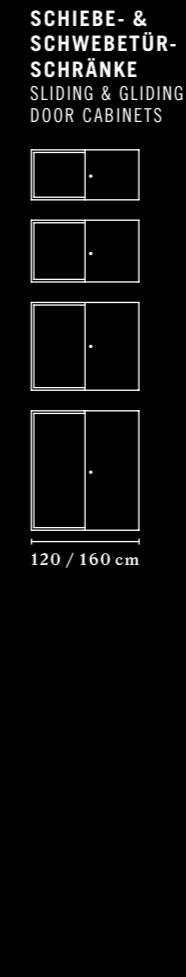
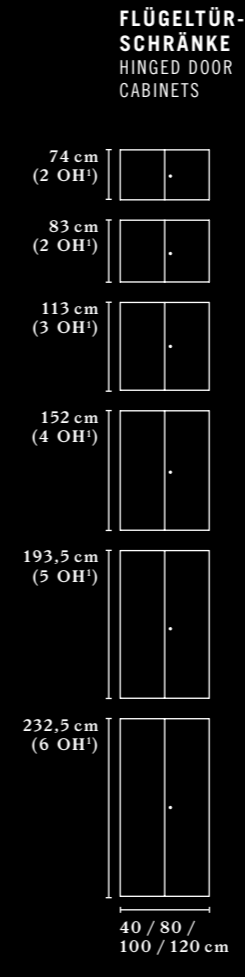

### AUFSATZ-SCHRÄNKE UPPER CABINETS

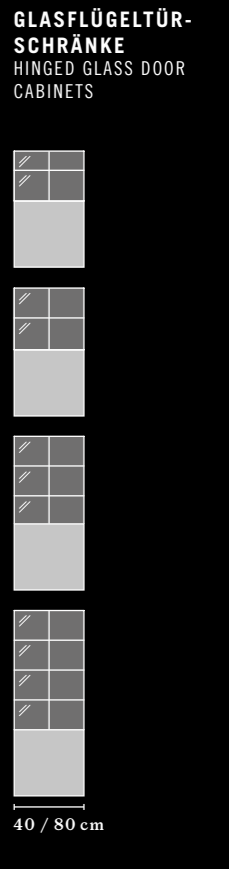
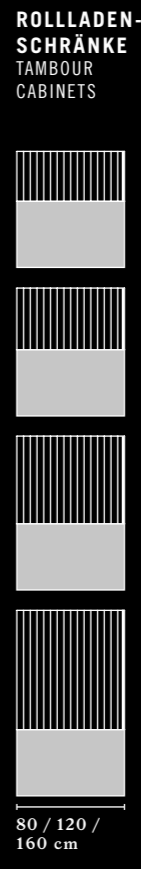
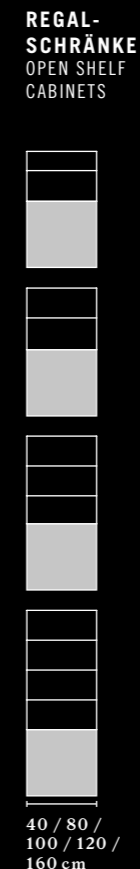
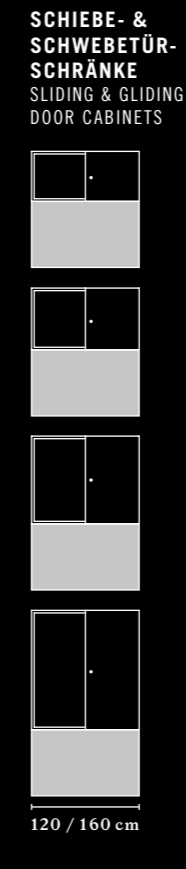
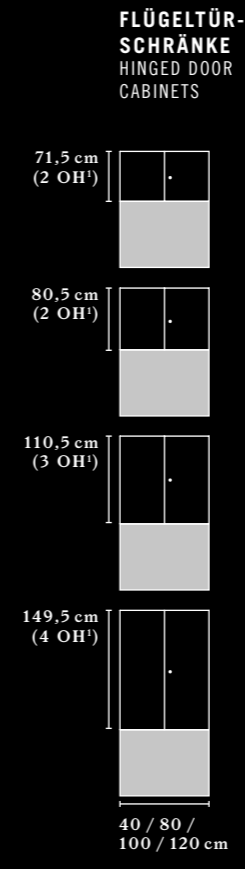

Weitere Details und Informationen sind im Produktdatenblatt angeführt.  
Additional details and information can be found in the product datasheet.

<sup>1</sup> OH = Ordnerhöhe  
<sup>1</sup> OH = File height



**Von großen Schränken bis zur Ablage direkt am Arbeitsplatz: KX passt immer und fast überall.**



**From large cabinets, to storage directly at the workspace: KX fits in almost anywhere, always.**





# KB Box.

CHIC. FACETTENREICH.  
RAFFINIERT.

Blickfang und praktische Ablage zugleich: Die KB Box ist ein markantes Gestaltungselement. Ihre nach innen laufenden charakteristischen Kanten in den Farben Aluminium, Weiß, Basalt und Canvas verleihen der Box eine schlanke Optik. In vielfältigen Farben und Materialien erhältlich, setzt das raffinierte Aufbewahrungselement freundliche Akzente, lockert große Stauraumvolumina gekonnt auf und bildet spannende Kontraste im Büro.

CHIC. DIVERSE.  
REFINED.

A storage unit that is both eye-catching and practical: the KB Box is a striking design unit. Its inward characteristic edges in the colours aluminium, white, basalt and canvas give the box a sleek appearance. Available in a variety of colours and materials, the refined storage unit sets friendly accents, relaxes large storage space in a considered way and creates exciting contrasts within the office.



## ONE BOX, MANY POSSIBILITIES.

The KB Box can be set up directly on the storage base or via a skid base, integrated between 2 storage units or hung up on a wall, brickwork or on Bene's system walls. The storage unit can be configured in a variety of ways: with an open front or with sliding doors of translucent perspex. Open at the front or with a rear wall made from melamine or perspex. A low version of the KB Box can be planned for more unusual desk configurations.

## EINE BOX, VIELE MÖGLICHKEITEN.

Die KB Box lässt sich zum einen direkt auf dem Stauraum oder mittels einer Kufe aufsetzen, kann zwischen zwei Stauraumelementen integriert oder als Wandsystem an der Wand, am Mauerwerk oder an den Bene Systemwänden abgehängt werden. Das Stauraum-Element ist vielfältig konfigurierbar: mit offener Front oder Schiebetüren aus transparentem Plexiglas, rückseitig offen oder mit einer Rückwand aus Melamin oder Plexiglas. Eine niedrige Variante der KB Box lässt außergewöhnliche Tischkonfigurationen zu.



## FARBAUSWAHL DER KANTEN COLOUR CHOICE OF THE EDGES



**BASALT**  
BASALT      **ALUMINIUM**  
ALUMINIUM      **WEISS**  
WHITE



## KB BOX PORTFOLIO

**KB BOX AUF SCHRANK AUFGESETZT**  
KB BOX MOUNTED ON THE CABINET

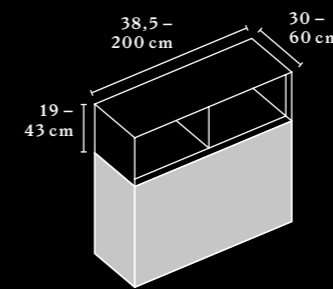

**KB BOX AUF KUFENGESTELL AUFGESETZT**  
KB BOX MOUNTED ON THE SKID BASE

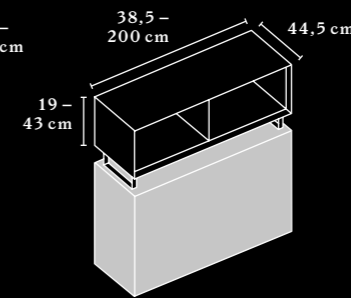

**KB BOX AN WAND UND MAUERWERK**  
KB BOX ON THE WALL AND MASONRY

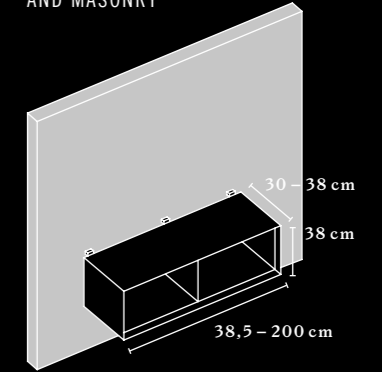

**KB BOX ZWISCHEN 2 SCHRÄNKEN INTEGRIERT**  
KB BOX INTEGRATED BETWEEN TWO CABINETS

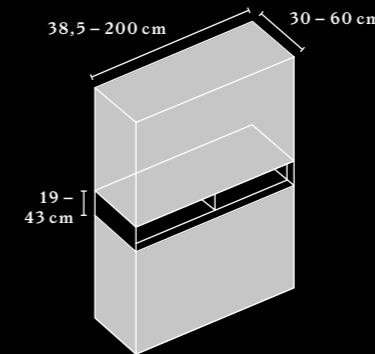

**SCHIEBETÜRFRONT**  
SLIDING DOOR FRONT

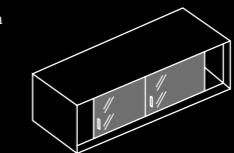

Optional Schiebetürfront aus 2 Plexiglas-Schiebetüren mit einer Griffleiste Aluminium eloxiert.  
Optional sliding door front consisting of two perspex sliding doors with an anodised aluminium grip ledge.

**RÜCKWAND**  
REAR WALL

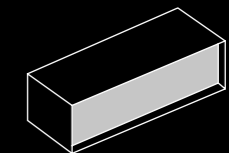

Optional mit Rückwand aus Spanplatte oder Plexiglas.  
Rear wall can be of chipboard or perspex (optional).

## KB BOX MEETING

**KB BOX LOUNGETISCH**  
KB BOX LOUNGE TABLE

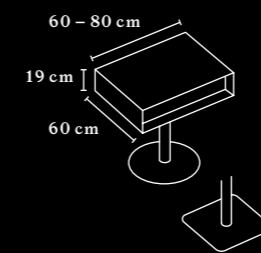

**KB BOX STEHTISCH**  
KB BOX HIGH TABLE

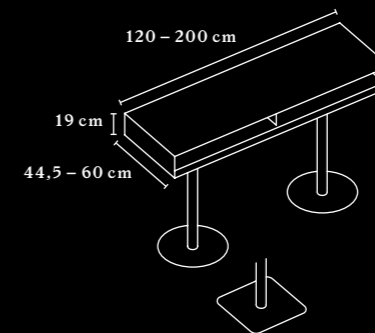

**KB BOX STEHTISCH AUFGESETZT AUF SCHRANK**  
KB BOX, HIGH TABLE MOUNTED ON THE CABINET

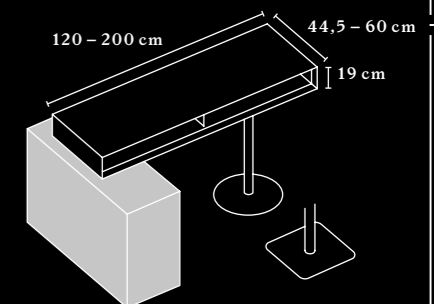



**Mit der KB Box ist Ordnung im Büro nur noch eine Frage des Geschmacks.**



**With the KB Box, order in the office is only a question of taste.**





CUBE\_S BOX  
PORTFOLIO

CUBE\_S BOX AUF SCHRANK  
CUBE\_S BOX ON CABINET

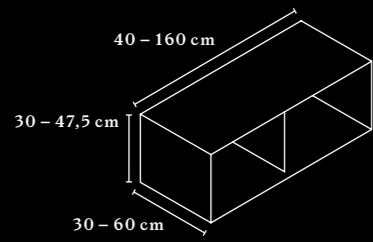

CUBE\_S BOX AUF TISCH  
CUBE\_S BOX ON DESK

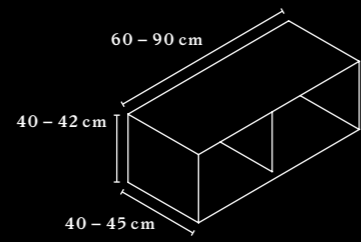

CUBE\_S BOX AN WAND  
CUBE\_S BOX ON WALL

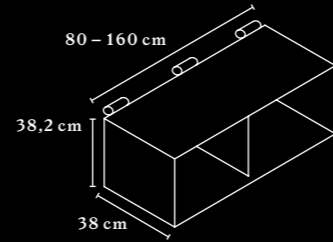

CUBE\_S BOX MIT  
EINSCHUBKLAPPE  
CUBE\_S BOX WITH  
INSERT FLAP

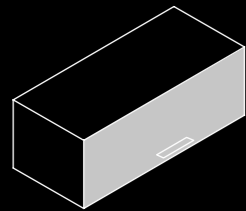

Spanplatte mit Melamin- oder Furnier-  
oberfläche, Griff in Weiß, Aluminium oder  
Schwarz, optional mit Schloss.  
Chipboard with melamine or veneered  
surface, handle white, aluminium, or black,  
lock is optional.

CUBE\_S BOX MIT  
SCHIEBETÜREN  
CUBE\_S BOX WITH  
SLIDING DOORS

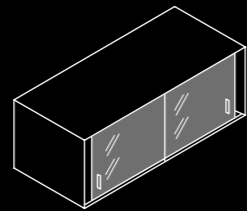

Plexiglas 4 mm,  
Griffleiste in Aluminium eloxiert.  
Perspex, 4 mm, with anodised  
aluminium grip ledge.

Weitere Details und Informationen sind im Produktdatenblatt angeführt.  
Additional details and information can be found in the product datasheet.

CUBE\_S Box.

EINFACH. SCHÖN.  
PRAKTISCH.

Die CUBE\_S Box steht für minima-  
listisches Design und Farbenvielfalt  
im Büro. Als additives Gestaltungs-  
element auf Schränken, Tischen oder  
Wänden ist sie Stauraum und Blick-  
fang zugleich. Mit offener Front, Ein-  
schubklappe oder Schiebetür bringt  
die CUBE\_S Box Vielfalt in die  
Aufbewahrungswelt. Die Rückwand ist  
wahlweise in Melamin oder Furnier,  
stoffbespannt sowie in Klarglas oder  
weiß-satiniertem Glas erhältlich.



Arbeitstische

Arbeitsplatz-Systeme



SIMPLE.  
BEAUTIFUL.  
PRACTICAL.

The CUBE\_S Box brings  
minimalist design and  
an array of colour op-  
tions to the office. As a  
complementary storage  
element, whether at the  
desk or on walls, it is  
always an eye-catcher.  
With an open front,

foldaway flap or sliding  
doors, the CUBE\_S  
Box offers much vari-  
ety to the world of  
storage. The rear wall  
is optionally available  
in melamine or veneer,  
fabric-covered, or in  
glass or frosted white  
glass.

Stauraum

# CUBE\_S SCHIEBE-TÜRSCHRANK.

**VIELSEITIG. SMART. DURCHGÄNGIG.**

Der CUBE\_S Schiebetürschrank ist ein vielseitiges Stauraummöbel. Er ist in unterschiedlichen Höhen erhältlich und kann um eine offene Box ergänzt werden. Damit lässt sich der CUBE\_S Schiebetürschrank als dezentes Sideboard oder als Schrank zur visuellen Abschirmung im Büro einsetzen. Optional schafft die Anbindung direkt an den Arbeitstisch ein kompaktes Arbeitsplatz-setting, auch in Verbindung mit höhenverstellbaren Tischen.

Die Front lässt sich mit linker Schiebetür vorne oder rechter Schiebetür vorne wählen. Optischen Mehrwert kann ein farblicher Rahmen um ein oder mehrere Schrank-elemente schaffen.

**VERSATILE. SMART. CONSISTENT.**

The CUBE\_S sliding door cabinet is a versatile item of storage furniture. It is available in different heights and can be extended further with an open top box. This means that the CUBE\_S sliding door cabinet can either be a discreet sideboard or a stacked cabinet, providing privacy screening in the office. Optionally, the direct connection to the work desk, as well as height-

adjustable tables, creates a compact work-place environment. The front can be selected with a left or right sliding door front. You can brighten up the design with a colourful frame around one or more of the cabinet elements.



## CUBE\_S SLIDING DOOR CABINET.

### BOX ON TOP.

Viele schöne Gestaltungsmöglichkeiten bietet die Verbindung des Schiebetürschranks mit einer Box. Das Besondere daran: Anders als getrennte Stauraummöbel bilden beide zusammen eine Einheit. Die Seitenhäupter in durchgängigem Design schaffen ein harmonisches Bürolayout. Die Rückwand steht darüber hinaus in unterschiedlichen Ausführungen in Melamin, Furnier, Stoff oder Plexiglas zur Auswahl.

### BOX ON TOP.

One of the many design options for the sliding door cabinet is to add a top box. What's special about this is that unlike other storage furniture, both items together form a single unit. This is possible with continuous side and back panels. The sides have a continuous design which create a harmonious office layout. Different versions of the rear wall are available; there is melamine, veneer, fabric or perspex to choose from.



### RUNDUM PRAKTISCH.

Der Zugriff auf den Schiebetürschrank und die Box lässt sich entweder einheitlich oder wechselseitig konfigurieren. So kann zum Beispiel die Box direkt vom Arbeitstisch aus als persönliche Ablagefläche genutzt werden – und der Schiebetürschrank mit gangseitigem Zugriff dem gesamten Team als Stauraum dienen.

### PRACTICAL IN EVERY WAY.

Access to the sliding door cabinet and the box can be configured from one-side or the other. For example, the sliding door cabinet can be accessed from the aisle, so it becomes a storage space for the whole team to use. The box can also be used directly on the work desk as supplemental personal storage surface.



### DIMENSIONEN DIMENSIONS

<sup>1</sup> OH = Ordnerhöhe  
<sup>2</sup> OH = File height

#### SCHIEBETÜRSCHRANK SLIDING DOOR CABINET



Höhe | Height  
1,5 – 4 OH<sup>1</sup>  
59,7 / 72 / 74 / 94 /  
113,5 / 133 / 152 cm  
Breite | Width  
80 – 160 cm  
Tiefe | Depth  
30 – 60 cm

#### SCHIEBETÜRSCHRANK MIT BOX SLIDING DOOR CABINET WITH BOX



Höhe | Height  
1,5 – 4 OH<sup>1</sup>  
94 / 113,5 / 133 / 152 /  
172 / 191 cm  
Breite | Width  
80 – 160 cm  
Tiefe | Depth  
30 – 60 cm

### BOX VARIANTEN BOX OPTIONS

Der Zugriff kann wahlweise von der Vorderseite des Schiebetürschranks oder von dessen Rückseite erfolgen. Access can be from the front or rear side of the sliding door cabinet.

#### OFFEN OPEN

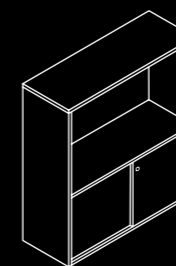

#### MIT FACHTEILER MITTIG WITH COMPARTMENT DIVIDERS IN THE CENTRE

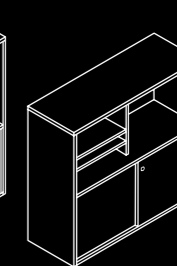
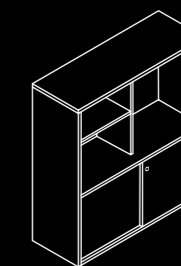
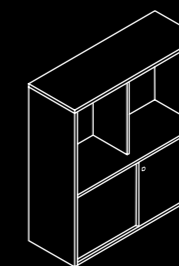

1 oder 2 Fachböden links oder rechts positioniert  
One or two shelves positioned on the left or right

### TISCHANBINDUNG CONNECTION MODULE

#### ANBINDUNG VON TISCHEN IN FIXER HÖHE CONNECTION OF TABLES AT A FIXED HEIGHT

#### AN SCHIEBETÜRSCHRANK ON THE SLIDING DOOR CABINET

#### MIT BOX WITH BOX

#### IN TISCHHÖHE AUF 72 / 74 / 76 CM AT THE TABLE HEIGHTS OF 72 / 74 / 76 CM

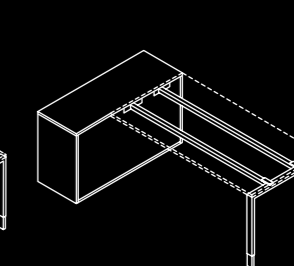
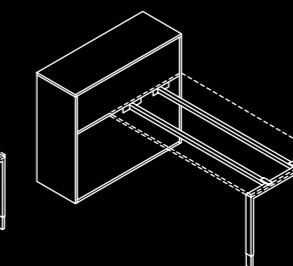
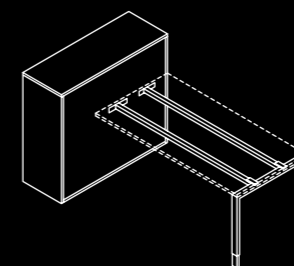

#### ANBINDUNG VON HÖHENEINSTELLBAREN TISCHEN CONNECTION OF HEIGHT ADJUSTABLE TABLES

#### AN SCHIEBETÜRSCHRANK ON THE SLIDING DOOR CABINET

#### MIT BOX WITH BOX

#### IN TISCHHÖHE AUF 72 / 74 / 76 CM AT THE TABLE HEIGHTS OF 72 / 74 / 76 CM

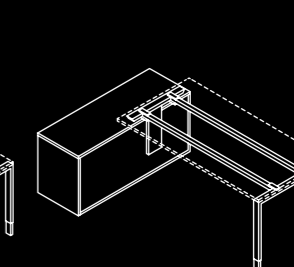
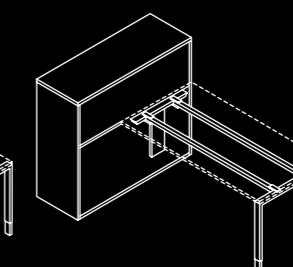
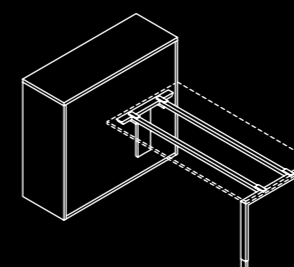

Weitere Details und Informationen sind im Produktdatenblatt angeführt.  
Additional details and information can be found in the product datasheet.



# CUBE\_S TOWER UNIT.

**KOMFORTABEL. KOMPAKT.  
ÜBERSICHTLICH.**

Die CUBE\_S TOWER UNIT schafft direkt am Arbeitsplatz komfortablen Stauraum. Kompakt und vielseitig bietet sie Ordnung und Übersichtlichkeit auf einen Blick. Das Innenleben lässt sich passgenau auf die Bedürfnisse abstimmen: Mit Fächern für Ordner oder einer eingelegten Utensilientasse und Privatfach übernimmt sie die Funktion eines Containers. Ein Plus an Komfort direkt am Arbeitsplatz bietet die TOWER UNIT auch durch die Möglichkeit der visuellen Abschirmung. Je nach Öffnung des Schrankes ist der Grad der Abschirmung frei wählbar.



**DIE ZWEI SEITEN  
DER ORDNUNG.**

Die TOWER UNIT mit wechselseitigem Zugriff wird zwischen zwei Tischen positioniert und bietet platzsparend Stauraumfläche für beide Arbeitsplätze.



**ORDER ON  
BOTH SIDES.**  
The TOWER UNIT with two-sided access is positioned between two desks, offering space saving storage for both workspaces.

**COMFORTABLE.  
COMPACT. CLEAR.**

The CUBE\_S TOWER UNIT provides storage within easy reach of the workspace. Its compact and versatile structure gives a clean and neat appearance at first glance. The interior can also be perfectly adapted to any needs, with compartments for folders, an inlaid utensil tray or lockable compartment. The TOWER UNIT also provides a degree of optional screening for privacy, that can be freely determined simply by sliding open the cabinet door.

**CUBE\_S  
TOWER UNIT  
PORTFOLIO**

<sup>1</sup> OH = Ordnerhöhe  
<sup>1</sup> OH = File height

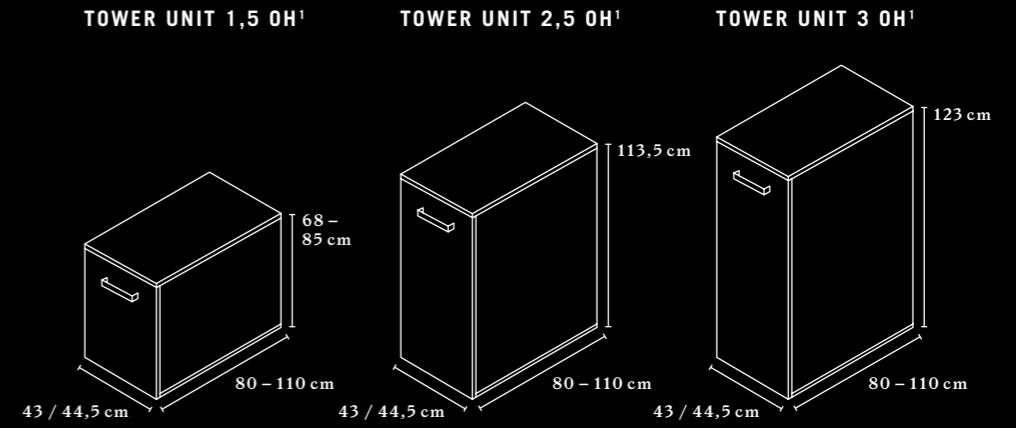

**TOWER UNIT MIT  
CUBE\_S BOX  
TOWER UNIT WITH  
CUBE\_S BOX**

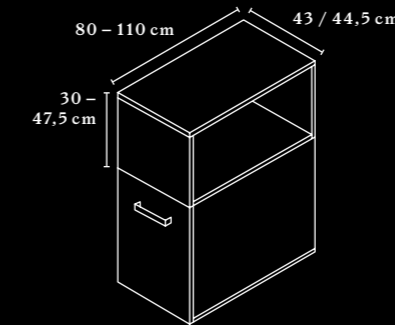

**KABELFÜHRUNG  
CABLE ROUTING**

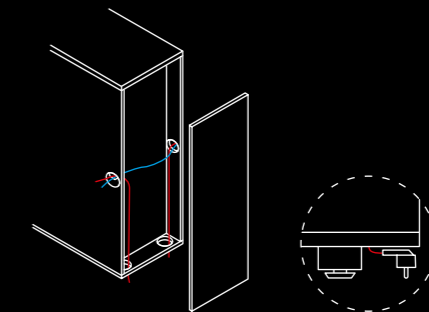

**AUSSEN- UND  
INNENKORPUS  
EXTERNAL  
AND INTERNAL  
CARCASSES**

**AUSSENKORPUS  
EXTERNAL CARCASS**

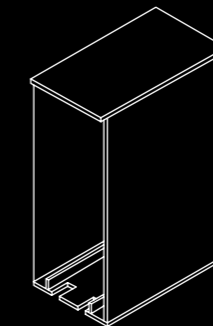

**INNENKORPUS MIT  
EINSEITIGEM ZUGRIFF  
INTERNAL CARCASS WITH  
ONE-SIDED ACCESS**

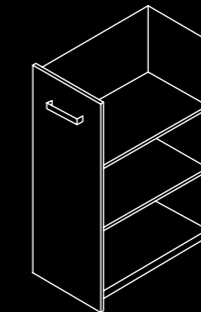

**INNENKORPUS MIT WECHSEL-  
SEITIGEM ZUGRIFF  
INTERNAL CARCASS WITH ACCESS  
FROM BOTH SIDES**

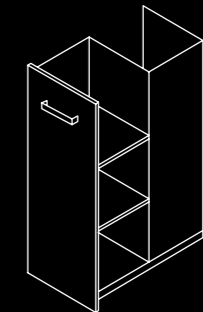

**TISCHANBINDUNG  
CONNECTION  
MODULE**

**HÖHENEINSTELLBAR  
HEIGHT ADJUSTABLE**

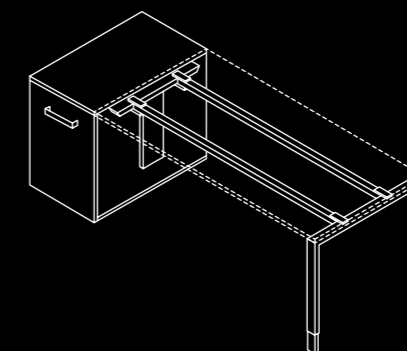

**FIXE HÖHE  
FIXED HEIGHT**

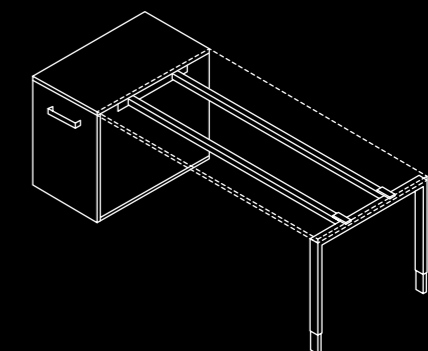

Weitere Details und Informationen sind im Produktdatenblatt angeführt.  
Additional details and information can be found in the product datasheet.





**Roll-on! Mit der CUBE\_S TOWER UNIT wird bereits der Griff zum Schreibblock zu einem bewegenden Moment.**



**Roll-on! With the CUBE\_S TOWER UNIT, even reaching for your writing pad is a moving experience.**





# LOCKER\_S.

Home Base für  
persönliche Dinge.

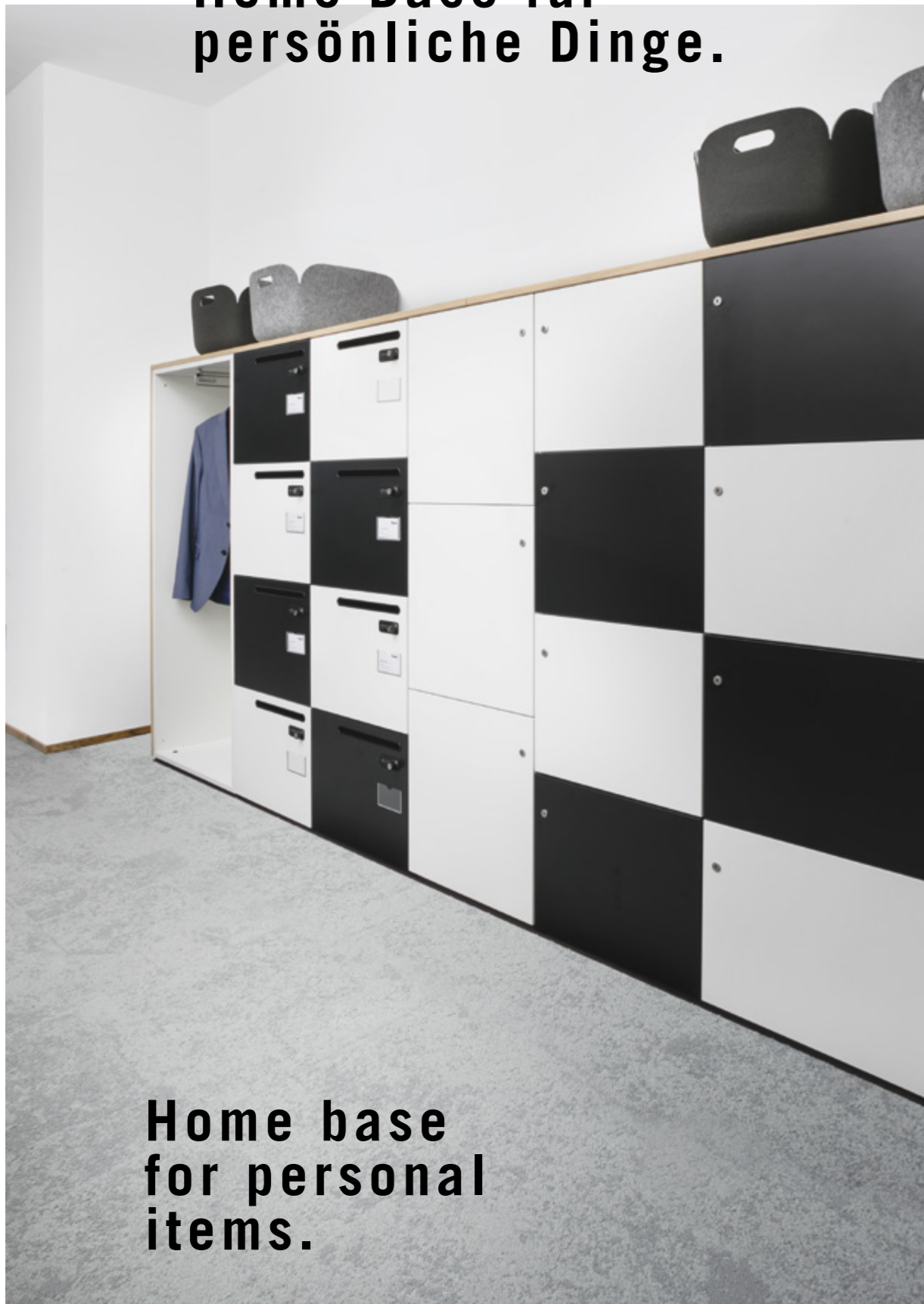

Home base  
for personal  
items.

## PERSÖNLICHE TEAMPLAYER – INDIVIDUELLER STAURAUUM.

Um Büroflächen optimal zu nutzen und den Mitarbeitern eine freie Arbeitsplatzwahl zu ermöglichen, praktizieren viele Unternehmen bereits Desk-Sharing. Besonders einfach fällt das Teilen, wenn das Büro von vornherein gut durchdacht und geplant ist.

LOCKER\_S, das verschließbare Schranksystem von Bene, schafft Platz für Ordnung im Open Office. Persönliche Dinge und Unterlagen können hier verstaut und verschlossen werden.



## PERSONAL TEAM PLAYER – INDI- VIDUAL STORAGE.

To use office areas optimally and to allow their employees freedom of choice, many companies exercise the practice of "desk sharing". Partitioning is especially easy when the office is well thought-out and planned from the outset.

LOCKER\_S, the lockable cabinet system from Bene creates room for order in the open office. Personal items and documents can be stowed and locked away here.



SCHRANKTYPEN  
CABINET TYPES

LOCKER\_S EINREIHIG  
SINGLE-ROW LOCKERS

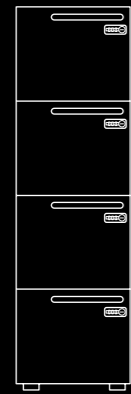

Breite | Width  
45 / 60 cm

Tiefe | Depth  
45 / 60 cm

Höhe | Height  
43 cm 1 Tür | Door  
72 / 92 cm 1, 2 Türen | Doors  
112 cm 1, 2, 3 Türen | Doors  
131 cm 2, 3 Türen | Doors  
150 / 170 cm 2, 3, 4 Türen | Doors  
170 / 192 cm 2, 3, 4, 5 Türen | Doors

LOCKER\_S ZWEIREIHIG  
DOUBLE-ROW LOCKERS

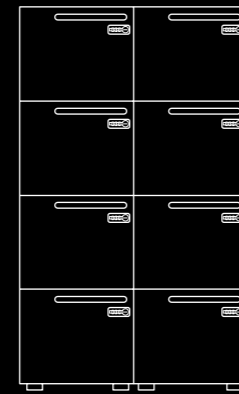

Breite | Width  
90 / 120 cm

Tiefe | Depth  
45 / 60 cm

Höhe | Height  
43 cm 2 Türen | Doors  
72 / 92 cm 2, 4 Türen | Doors  
112 cm 2, 4, 6 Türen | Doors  
131 cm 4, 6 Türen | Doors  
150 / 170 cm 4, 6, 8 Türen | Doors  
170 / 192 cm 4, 6, 8, 10 Türen | Doors

Ab 112 cm Höhe keine Einzeltür auf der ganzen Schrankhöhe erhältlich.  
Unterstes Stauraumfach auch mit Ladenauszug erhältlich.  
For heights of 112 cm, no single door across the entire cabinet height is available.  
Bottom storage unit also as pull-out drawer available.

OFFENE Garderobe  
OPEN COAT RACK

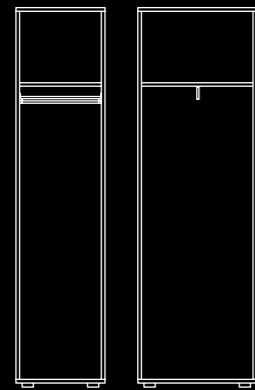

Breite | Width  
45 / 60 cm mit Stange | with rod  
60 cm mit Auszug | with pull-out

Tiefe | Depth  
60 cm mit Stange | with rod  
45 cm mit Auszug | with pull-out

Höhe | Height  
131 / 150 / 170 cm ohne Hutablage | without hat shelf  
192 cm mit Hutablage | with hat shelf

SCHLOSSARTEN  
LOCK TYPES

ZYLINDERSCHLOSS  
CYLINDER LOCK

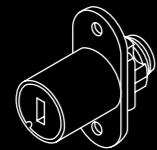

Einem bestimmten Nutzer zugeordnet.  
Assigned to a particular user.

ELEKTRONISCHE SCHLÖSSER  
ELECTRONIC LOCKS

Diverse Ausführungen auf Anfrage erhältlich.  
Various designs are available upon request.

FIXCODE ZAHLENSCHLOSS  
FIXCODE COMBINATION LOCK

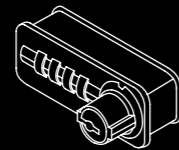

Kombination für Einzelnutzer  
- Code bleibt bei jedem Öffnen und Schließen gespeichert  
- kann einfach umprogrammiert werden  
Combination for a single user  
- Code remains stored when it is opened or closed  
- easy to re-programme

FREECODE ZAHLENSCHLOSS  
FREECODE COMBINATION LOCK

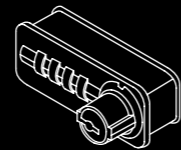

Kombination für ständig wechselnde Nutzer  
- Code wird nach jedem Öffnen wieder gelöscht  
- muss bei jedem Öffnen und Schließen erneut eingegeben werden  
Combination for constant user turnover  
- Code deleted each time it is opened  
- must be entered each time the lock is opened and closed

LOCKING GOOD.



Bei LOCKER\_S lassen sich unterschiedliche Schranktypen aneinanderreihen und mit bis zu fünf Schließfächern oder als Garderobe konfigurieren. Den Kombinationsmöglichkeiten sind kaum Grenzen gesetzt. Alle Schranktypen können mit einer Verblendung versehen werden: Abdeckplatte, Abdeckseiten und Vorsatzrückwand komplettieren und werten besonders frei stehende LOCKER\_S auf. Optional kann die Rückwand auch in Stoff gefasst als Pinnfläche genutzt werden.

LOCKING GOOD.

With LOCKER\_S different types of cabinets can be grouped together as a single unit. Up to five LOCKER\_S can be stacked vertically or as a single wardrobe unit. The combination possibilities are almost unlimited. All cabinet

cover panels can be finished in veneer to complete and upgrade the free-standing LOCKER\_S. The back panel can also optionally be used as a noticeboard when made of fabric.



TOP SECRET.  
LOCKER\_S wird mit einem Briefschlitz und einem Visitenkartenhalter zum persönlichen Postfach, das nur mittels Schlüssels oder Zahlenkombination zu öffnen ist.

TOP SECRET.  
LOCKER\_S becomes a personal post box with a letter slot and a business card holder, which can only be opened using a key or a code combination.

VARIABLE HÖHE: LOW, MEDIUM UND HIGH.  
Die Höhe kann innerhalb eines vorgegebenen Höhenrasters gewählt werden. Niedrige Möbel erfüllen nicht nur Stauraumfunktion, sondern können auch für Stehbesprechungen genutzt werden.

VARIABLE HEIGHT: LOW, MEDIUM AND HIGH.  
The height can be selected within a pre-set height grid. Low level combinations not only act as storage unit, but can also be used for standing discussions.



# MOBILE\_S.

Ordnungsspezialisten  
im Büro.



CT CONTAINER.  
CT PEDESTAL.

T-CADDY.

Specialists  
in office  
order.

## DIE MOBILEN ALLESKÖNNER.

Flexibel, eigenständig und Hands-on: Diese Eigenschaften sind in der heutigen Zeit unerlässlich und auch für Bene MOBILE\_S charakteristisch.

Die mobilen und platzsparenden Stauraummöbel sind immer dort, wo man sie braucht – und schaffen Arbeitsplätze, die sich durch hohen Arbeitskomfort und Gebrauchsnutzen auszeichnen.

## THE MOBILE ALL-ROUNDER.

Flexible, independent and hands-on: these qualities are indispensable nowadays and also characteristic of Bene's MOBILE\_S.

The mobile and space-saving storage furniture is always wherever you need it – and creates workspaces characterised by a high level of working comfort and customer benefits.



## CT CONTAINER. CT PEDESTAL.

## DER MEISTER DER ORGANISATION.

Was wäre der Alltag ohne treue Begleiter, die unterstützend zur Seite stehen? Wenn es darum geht, den Lieblingsstift gut aufzubewahren, die Notfalls-Schokolade in Reichweite zu haben und die wichtigsten Unterlagen sicher verwahrt zu wissen, ist der CT CONTAINER genau der richtige Verbündete. Auch in stressigen Zeiten weicht er einem nie von der Seite.



Alle Modelle bieten reichlich Stauraum für Unterlagen und persönliche Gegenstände.

All models offer plenty of storage for documents and personal items.



## THE MASTER OF ORGANISATION.

What would the everyday be like without those faithful companions standing by, ever ready to support? For securely storing a favourite pen, emergency chocolate bar, or those all important documents close by, the CT PEDESTAL is the perfect ally. Even in stressful times, it's always there to help.

**CONTAINERFRONT**  
PEDESTAL FRONT

**LADENVORDERSTÜCK**  
DRAWER FRONT

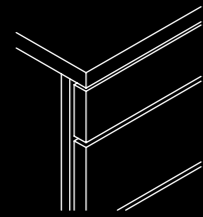

**GRIFFNUT**  
GRIP GROOVE

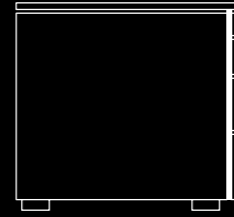

**PUSH TO OPEN**  
PUSH TO OPEN

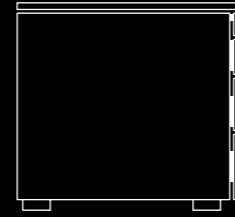

Zum Öffnen des Ladencontainers ist die Front wahlweise mit einer vertikalen Griffnut oder mit einer „Push to open“ Funktion ausgestattet.  
For opening the drawer pedestal, the front can be equipped with a vertical grip groove or a “push-to-open” function.

**ROLLCONTAINER**  
MOBILE PEDESTAL

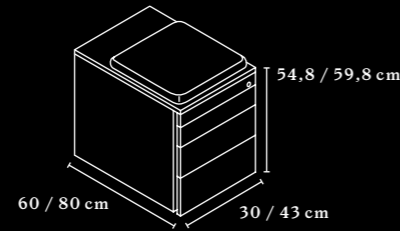
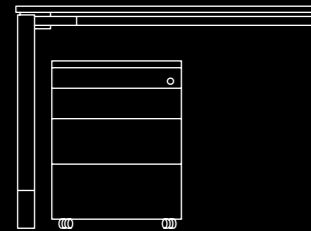

- mit Rollen (hart / weich)
- frei stehend
- with castors (hard / soft)
- free-standing

Die Container können optional mit Sitzkissen ausgestattet werden.  
The pedestal can be equipped with seat pads (optional).

**STÜTZCONTAINER**  
SUPPORTING  
PEDESTAL

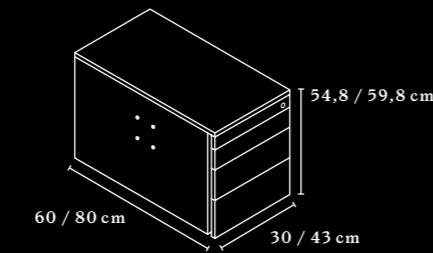
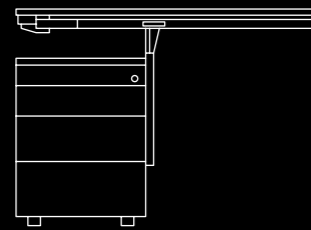

- mit Stellfüßen\*
- angebaut an Tisch
- with adjustment legs\*
- attached to table

\*Stellfüße sind +20 mm nivellierbar.  
\*adjustment legs can be levelled up to +20 mm.

**STELLCONTAINER**  
FIXED PEDESTAL

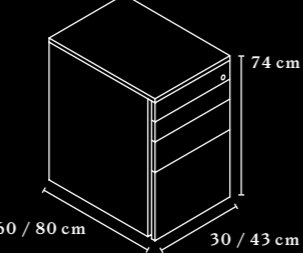
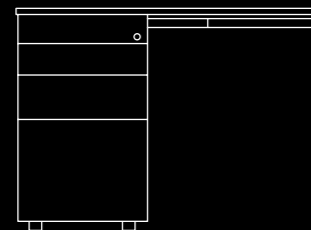

- mit Stellfüßen\*
- frei stehend
- angebaut an Tisch in fixer Höhe
- ohne Platte für übergreifende Tischplatte
- zwischen zwei Tischen
- with adjustment legs\*
- free-standing
- attached to desk at fixed height
- without a top for extended table top
- across two desks

Die Tischplatte wird direkt am Container in fixer Höhe aufgesetzt und ersetzt damit die Abdeckplatte des Containers.  
The table top is mounted directly on the pedestal at a fixed height and thus replaces the pedestal's cover panel.

**FRONTEN**  
FRONTS

Vielfältige Auswahl an Frontausführungen siehe Produktdatenblätter.  
Large selection of front designs (see product datasheets).

Weitere Details und Informationen sind im Produktdatenblatt angeführt.  
Additional details and information can be found in the product datasheet.



**KLEIN, ABER OHO!**

Der CT CONTAINER besticht durch sein klares Design und seine hohe Funktionalität. Je nach Anwendung steht er als Roll-, Stütz- oder Stellcontainer zur Verfügung. Letzterer lässt sich frei stehend oder mit Tischanbindung konfigurieren.

Geöffnet werden die Laden des CT CONTAINERS wahlweise mit einer vertikalen Griffnut oder mit einer „Push to open“-Funktion. Für kurze Abstimmungsgespräche direkt am Arbeitsplatz kann man auf dem Container auch bequem Platz nehmen – dafür sorgen gepolsterte Sitzkissen.

**SMALL BUT WOAH!**

The CT PEDESTAL impresses with its clean design and high functionality. It is available as a mobile, supporting or fixed pedestal, depending on its use. The latter can be configured to be fixed or connected to the desk.

The store of the CT PEDESTAL can optionally be opened using a vertical gripping

notch or with a “push-to-open” function. For brief business meetings directly at the workspace, padded cushions can be added on the top of the pedestal as a comfortable seat.



# T-CADDY.

## SHARED SPACE BRAUCHT MOBILE BEGLEITER.

Teilen sich Mitarbeiter Arbeitsplätze, ist es besonders wichtig, einen mobilen Begleiter zur Seite zu haben, in dem alle wichtigen beruflichen und persönlichen Dinge Platz finden.

Die T-CADDY Familie dient als persönliches Assistenzmöbel direkt am Arbeitsplatz und bietet Stauraumvolumen in unmittelbarer Griffweite.



### DER PERSÖNLICHE ASSISTENT.

Zur T-CADDY Familie zählen drei unterschiedliche Modelle, die alle zusätzlichen Stauraum und Ablageflächen „to go“ schaffen.

### THE PERSONAL ASSISTANT.

The T-CADDY family includes three different models that all offer supplemental “to-go” storage solutions.



## A SHARED SPACE NEEDS A MOBILE COMPANION.

When employees share workspaces, it is especially important to have a mobile companion at your side where all important work and personal items can be stored. The T-CADDY family serves as personal assistant furniture directly at the workspace and provides storage within immediate reach.

## KORPUS-DIMENSIONEN CARCASS DIMENSIONS

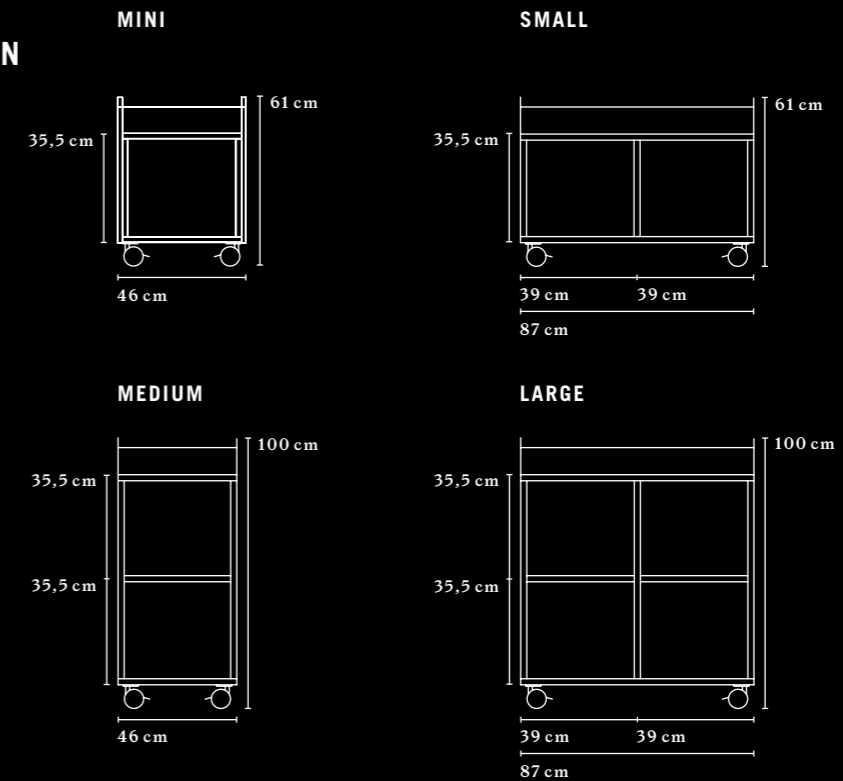

## NISCHEN-BESTÜCKUNG NICHE FEATURES

### EINE LADE ONE DRAWER

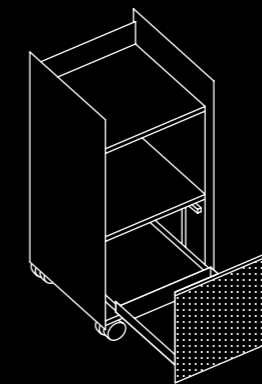

#### Innenmaß Laden Internal dimensions of drawer

Breite | Width 32,7 cm  
Tiefe | Depth 33 cm  
Höhe | Height 31,5 cm

### ZWEI LADEN TWO DRAWERS

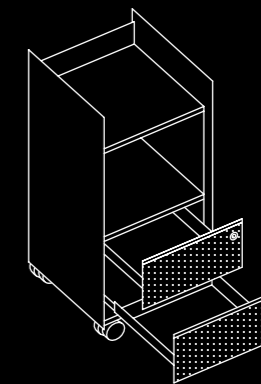

#### Innenmaß Laden Internal dimensions of drawer

Breite | Width 32,7 cm  
Tiefe | Depth 33 cm  
Höhe | Height 14,4 cm

### FLÜGELTÜR EINE NISCHE HOCH HINGED DOOR, ONE NICHE HIGH

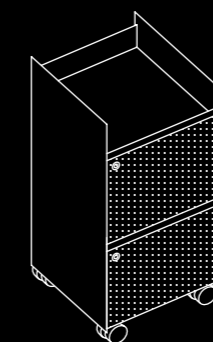

#### Innenmaß Internal dimensions

Breite | Width 39,2 cm  
Tiefe | Depth 42,2 cm  
Höhe | Height 35,6 cm

### FLÜGELTÜR ZWEI NISCHEN HOCH HINGED DOOR, TWO NICHES HIGH

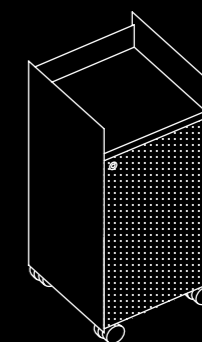

#### Innenmaß je Nische Internal dimensions per niche

Breite | Width 39,2 cm  
Tiefe | Depth 42,2 cm  
Höhe | Height 35,6 cm

MATERIAL: Spanplatte  
OBERFLÄCHE: Melamin oder Furnier  
MATERIAL: chipboard  
SURFACE: melamine or veneer

Alle Fronten mit eingefalzter Griffleiste in Aluminium eloxiert. Um die Standsicherheit zu gewährleisten, werden entsprechend Gegengewichte eingebaut. All fronts with inserted handle in anodised aluminium. To ensure that the unit stands securely, counterweights are installed.

Weitere Details und Informationen sind im Produktdatenblatt angeführt. Additional details and information can be found in the product datasheet.

# SIDE\_S.

## Wohnliche Ordnung am Arbeitsplatz.



\* GERMAN DESIGN AWARD

### Keep things comfortably organised at work.

**UNTERSCHIEDLICH,  
UND DOCH AUS DER  
BESTEN FAMILIE.**

—  
Furniere, klare Formen und freundliche Farben gestalten das Büroumfeld angenehm. Durch den Einsatz von natürlichen Materialien entsteht eine subtile Wohnlichkeit.

SIDE\_S sind funktionale Stauraum-  
möbel, deren schlichtes Design dem  
Arbeitsplatz einen wohnlichen Touch  
verleiht. Die Produktfamilie besteht  
aus Container, Caddy, Sideboard und  
Backboard.



**DIFFERENT BUT  
STILL FROM THE  
BEST FAMILY.**

—  
Veneer wood, light  
forms and warm  
colours pleasantly  
shape the office  
environment. The  
use of natural  
materials creates a  
subtle atmosphere  
of well-being.

The sleek design of  
the SIDE\_S functional  
storage units adds a  
touch of cosiness to  
the workplace. The  
product family consists  
of a pedestal, side-  
board and backboard.



SIDE\_S wirkt besonders in der Kombination mit DELTA (siehe Seite 42).  
SIDE\_S works especially well in combination with DELTA (see page 42).



OFFEN  
OPEN

GESCHLOSSEN  
CLOSED

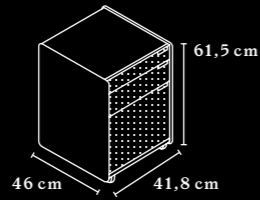
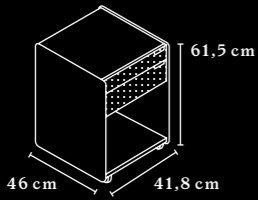

CONTAINER  
PEDESTAL

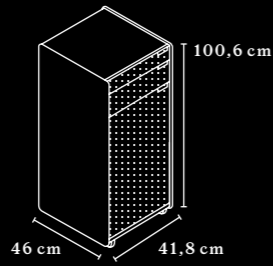
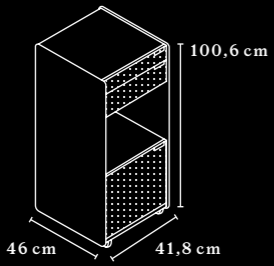

CADDY<sup>1</sup>

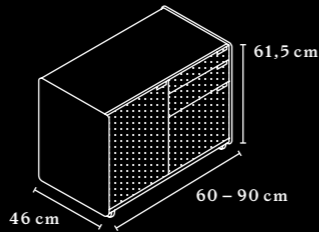
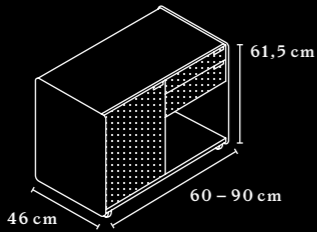

SIDEBOARD<sup>1</sup>

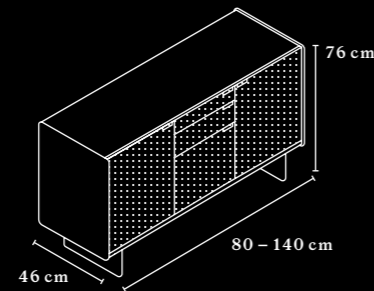
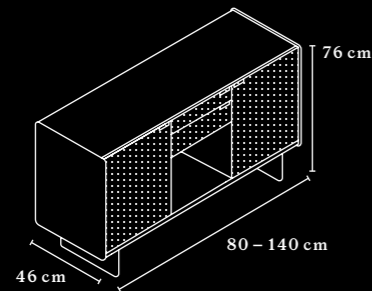

BACKBOARD  
CREDENZA

KUFENNIVELLIERUNG  
SKID BASE LEVELLING

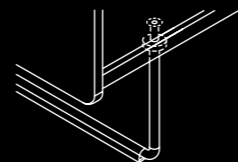

<sup>1</sup> Ausführung links oder rechts angeschlagen möglich.  
<sup>1</sup> Hinged design (left or right) available.

Weitere Details und Informationen sind im Produktdatenblatt angeführt.  
Additional details and information can be found in the product datasheet.

FURNIER-VARIANTEN  
VENEER VERSIONS



EICHE SYLT  
OAK SYLT

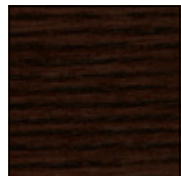

EICHE  
AMARETTO  
OAK AMARETTO

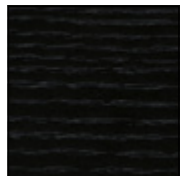

EICHE VULCANO  
OAK VULCANO



KANAD. AHORN  
CANAD. MAPLE



KASTANIE  
CHESTNUT

SKANDINAVISCHER LOOK  
IN HEIMISCHER EICHE.

Die Ordnungsspezialisten bieten genügend Stauraum für alle unverzichtbaren Utensilien des Alltags. Und unterstützen das strukturierte und organisierte Arbeiten. SIDE\_S zeichnet sich besonders durch die Seitenteile in wohnlicher Eiche und anderen Furnier-Varianten aus und ist in vielfältigen Farbkombinationen erhältlich.



SCANDINAVIAN  
LOOK IN  
LOCAL OAK.

As a specialist in order, SIDE\_S offers ample storage space for all those essential work tools, and supports structured and organised working with drawer and compartment elements. Another key characteristic of SIDE\_S is the homely appearance of its side panels, in warm oak and other cosy veneer finishes. SIDE\_S are also available in a variety of colour combinations.

Stauraumlösungen mit dem  
höchsten Anspruch an Design.



Storage space  
solutions with  
the highest de-  
mands in design.





**SIDE\_S macht den Arbeitsraum zum Wohlfühlbüro!**



**SIDE\_S transform the office into a feel-good working environment!**





## IMPRESSUM

Bene GmbH  
Schwarzwiesenstraße 3  
3340 Waidhofen/Ybbs  
Österreich

[bene.com](http://bene.com)

## PUBLISHER'S INFORMATION

Bene GmbH  
Schwarzwiesenstrasse 3  
3340 Waidhofen/Ybbs  
Austria

[bene.com](http://bene.com)

09/2023

## ÜBER BENE.

---

Wir planen und gestalten Räume, in denen Menschen gut und gerne arbeiten. Unser Produktportfolio umfasst Möbel für alle Zonen und Bereiche eines modernen Büros.

Wir entwickeln für unsere Kunden ganzheitliche Konzepte, die auf die wandelnden Herausforderungen der Arbeitswelt Antwort geben.

Wir lieben Design. Unser hoher Anspruch an Funktionalität, Qualität und Gestaltung ist in jedem Produkt zu spüren.

Wir sind stolz darauf, als internationale Marke mit österreichischen Wurzeln in über 40 Ländern vertreten zu sein.

Seit 1790 und auch zukünftig setzen wir auf die Kraft der Innovation, um unserer Rolle als führender Anbieter von inspirierenden Arbeitswelten gerecht zu werden.

[bene.com](http://bene.com)

## ABOUT BENE.

---

We plan and design spaces for people to feel good and enjoy work. Our product portfolio comprises furniture for all sections and areas of the modern office.

We develop integrated concepts for our clients that respond to the changing challenges of the working world.

We love design. Our high standards in functionality, quality, and design become tangible in each of our products.

We are proud to be present in more than 40 countries worldwide as an international brand rooted in Austria.

In the future, as we have since 1790, we will rely on the power of innovation to continue our role as a leading provider of inspiring work environments.

[bene.com](http://bene.com)



**INSPIRIERENDE BÜROS. SEIT 1790.**